

PLASTIPOL SCHEU

Der Lager-, Betriebs- & Fahrzeugeinrichter

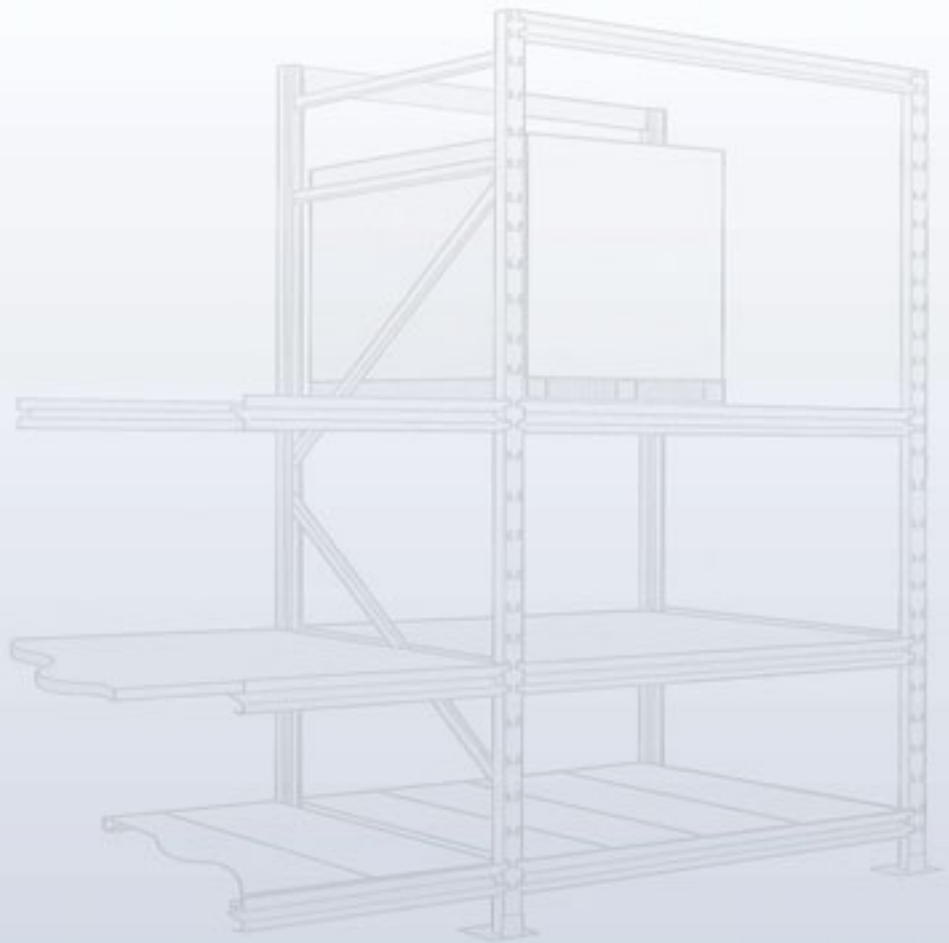
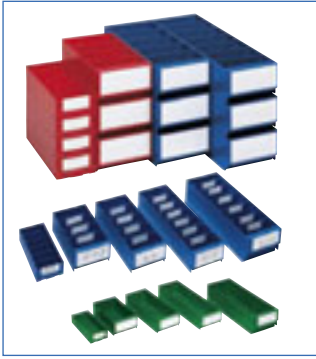

PRODUKTKATALOG

Guten Tag ...

Zentrale Weilburg

Plastipol-Scheu GmbH & Co.KG

Industriestraße 1

35781 Weilburg

MADE IN GERMANY

Telefon **0 64 71/31 02-0**

Telefax **0 64 71/31 02-200**

Internet www.plastipol-scheu.de

e-mail vertrieb@plastipol-scheu.de

Rufen Sie uns an, wir nennen Ihnen gerne einen Ansprechpartner in Ihrer Nähe

6x Profi-Service-Plus:

- 1. Fachberater**
Kompetente Berater finden Sie im gesamten Bundesgebiet. Kostenlose unverbindliche Beratung – am Telefon oder vor Ort – bei Ihrer Planung.
- 2. Sonderausstattungen und Sonderanfertigungen...**
... jederzeit auf Wunsch möglich – fragen kostet nichts!
Wir finden für jedes Lagerproblem eine passende Lösung!
- 3. Geprüfte Qualität**
Die hohe Haltbarkeitsgarantie auf alle exklusiven PLASTIPOL-Produkte wird Sie nachhaltig überzeugen!
- 4. Rückgaberecht**
Bei Nichtgefallen können Sie innerhalb von 10 Tagen die Ware zurückgeben (Sonderausführungen ausgeschlossen). Versandkosten werden in diesem Fall nicht ersetzt
- 5. Produkt- und Systemtreue**
Langfristige Nachkaufgarantie, daher immer wieder erweiterbar und zukunftssicher. Hinweise auf besonders gelungene Produktlösungen.
- 6. Zertifizierung**
Wir sind nach DIN ISO 9001:2000 zertifiziert!

24 Stunden Lieferservice

Viele Produkte liefern wir in 24 Stunden.
Einfach nachfragen.

Service-Telefon zum Nulltarif

0800-3 04 05 50

Bestellen per Fax

0 64 71/31 02-200

Bestellen per e-mail

vertrieb@plastipol-scheu.de

inhalt

Zur besseren Übersicht
hilft Ihnen unser neues
Farbleitsystem.

ab Seite



SICHTLAGERKÄSTEN

Regalkästen +
Komplett-Systeme

2



DREHSTAPEL- BEHÄLTER

28



TRANSPORT- BEHÄLTER/KOFFER

40

63

REGALE

86

SCHRÄNKE

- für Büro
- für Werkstatt
- für Sozialräume

95

LOCHPLATTEN SYSTEM

Bodenroste

98

EINRICHTUNGEN FÜR KUNDENDIENST- FAHRZEUGE

39

67

UMWELTSCHUTZ



Plastibox

Qualität, die sich auszahlt!

- ◆ in 2 Materialien
- ◆ hochschlag- und bruchfestes Polystyrol (PS) – Industriequalität
- ◆ hochwertiges Polypropylen (PP) beständig gegen viele Säuren, Laugen und Öle (bitte anfragen)
- ◆ mehrfach standsicheres Stapeln durch ausgeprägten Stapelrand
- ◆ extrem formbeständig durch Verstärkungsrippen
- ◆ glatte Innenflächen ermöglichen leichtes und problemloses Reinigen
- ◆ glatter Boden zum Einsatz bei Fördergut
- ◆ temperaturbeständig von -20° bis +60° C
- ◆ lebensmittelecht
- ◆ leicht zu transportieren mit handlichen Mulden an Vorder- und Rückseite
- ◆ praktisches Zubehör auf den S. 3-4

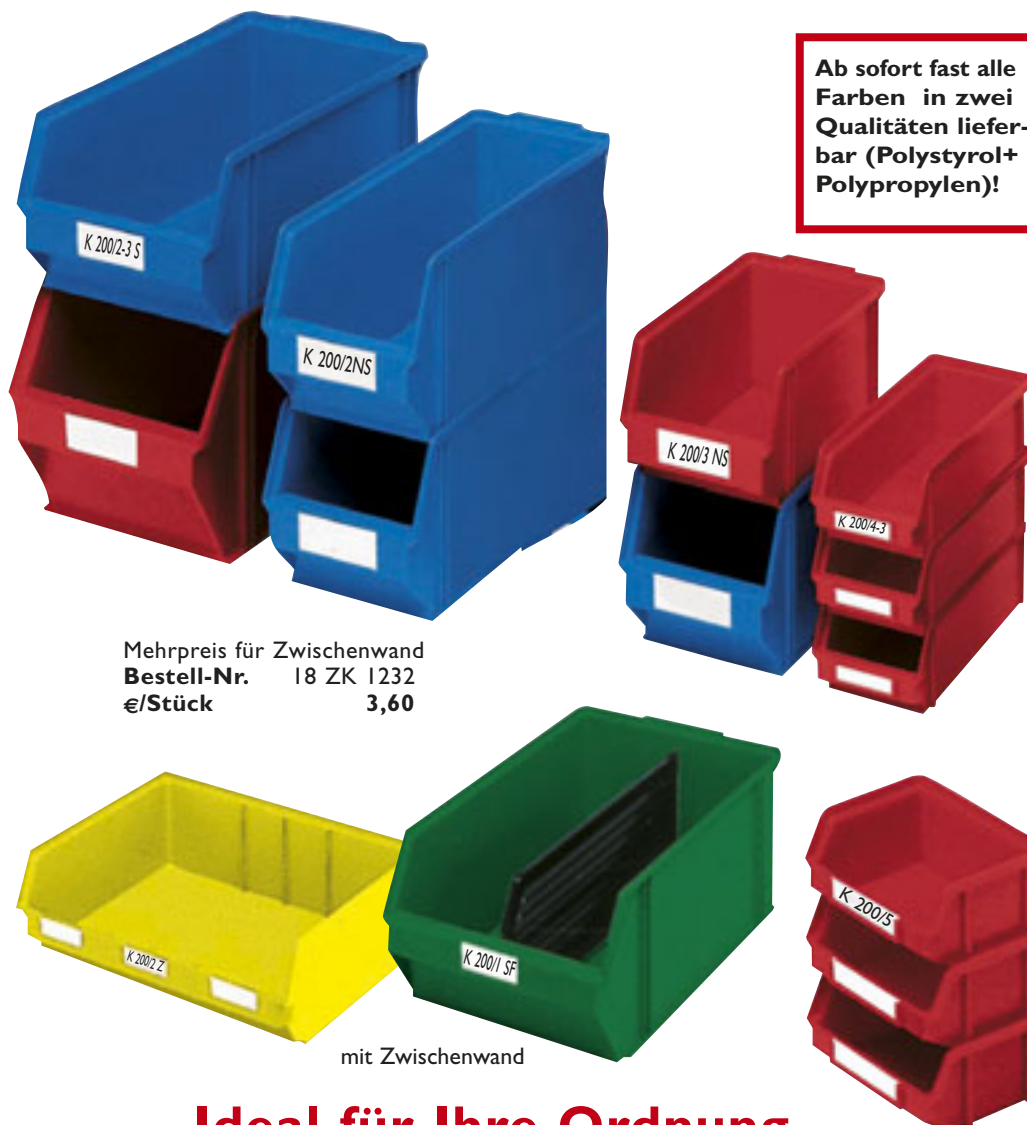

Ab sofort fast alle Farben in zwei Qualitäten lieferbar (Polystyrol+ Polypropylen)!

Mehrpreis für Zwischenwand
Bestell-Nr. 18 ZK 1232
€/Stück 3,60

mit Zwischenwand

Ideal für Ihre Ordnung

Type	Nennmaße in mm L/I x B x H	Material		ersetzen Sie die (..) Punkte durch Farb-Nr.						Preis €/St.
		Polystyrol PS Best.-Nr.	Polypropylen PP Best.-Nr.	blau ●	gelb ●	grau ●	grün ●	rot ●	weiß ○	
K 200/5	85/65 x 95 x 45	20 K 500 ..	25 K 500 ..	11	14	16	17	21	24	0,85
K 200/5 1/2 *	85/65 x 95 x 45	20 K 550 ..	25 K 550 ..	11	14	16	17	21	24	1,-
K 200/4 S *	160/140 x 95 x 75	20 K 450 ..	25 K 450 ..	11	14	16	17	21	24	1,45
K 200/4-3	230/200 x 95 x 75	20 K 430 ..	25 K 430 ..	11	14	16	17	21	24	2,85
K 200/3 NS	230/200 x 140 x 130	20 K 3NS ..	25 K 3NS ..	11	14	16	17	21	24	3,25
K 200/3 S *	230/200 x 140 x 150	20 K 3S0 ..	25 K 3S0 ..	11	14	16	17	21	24	3,65
K 200/2-3 S	350/300 x 140 x 150	20 K 23S ..	25 K 23S ..	11	14	16	17	21	24	3,20 TOPP
K 200/2 NS	350/300 x 200 x 150	20 K 2NS ..	25 K 2NS ..	11	14	16	17	21	24	6,05
K 200/2 S *	350/300 x 200 x 200	20 K 2S0 ..	25 K 2S0 ..	11	14	16	17	21	24	7,20
K 200/2 Z	350/300 x 470 x 145	–	25 K 2Z0 ..	11	14	16	17	21	–	9,70
K 200/1-2 S *	500/450 x 300 x 145	20 K 12S ..	25 K 12S ..	11	14	16	17	21	24	7,40 TOPP
K 200/1 *	500/450 x 300 x 180	20 K 100 ..	–	11	14	16	17	21	24	10,20
K 200/1 S *	500/450 x 300 x 200	20 K 1S0 ..	25 K 1S0 ..	11	14	16	17	21	24	10,50
K 200/1 SF	500/450 x 300 x 200	20 K 1SF ..	–	11	14	16	17	21	24	10,50
K 200/01 S *	500/450 x 300 x 300	20 K 01S ..	25 K 01S ..	11	14	16	17	21	24	12,45 TOPP
K 200/0 Z *	500/460 x 470 x 300	–	25 K 0Z0 ..	–	–	–	17	–	–	24,75

* ohne Abbildung



Einsatzkästen aus Kunststoff

◆ je nach Höhe auch aufeinander-setzbar



K 200/1 mit 9x EK/2



200/1 mit 9x EK/1



K 200/1S mit 9x EK/3

Type	EK/1	EK/2	EK/3
L x B x H	145 x 95 x 70	135 x 90 x 66	140 x 93 x 170
K 200/01 S		9	9
K 200/1 S		9	9
K 200/1		9	9
Unterteilungs- möglichkeit			
K 200/1-2 S		9	
K 200/2 S		4	4
K 200/2 NS		4	
200/1	9		9
200/2	4		4
Bestell-Nr.			
blau ●	20 EK 1011	20 EK 2011	20 EK 3011
gelb ●	20 EK 1014	20 EK 2014	20 EK 3014
grau ●		20 EK 2016	
grün ●	20 EK 1017	20 EK 2017	20 EK 3017
rot ●	20 EK 1021	20 EK 2021	20 EK 3021
Preis €/Stück	1,90	1,80	3,20



K 200/1 Farbvarianten

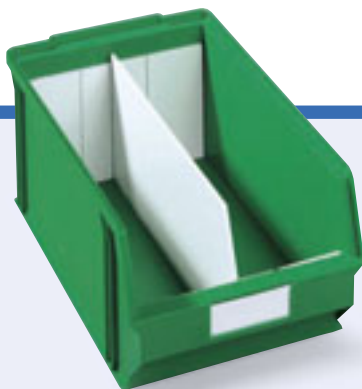

K 200/2 NS mit
Zwischenwand



K 200/2 Z mit
2 Zwischenwänden



K 200/1 SF

18 ZK 1232
Zwischenwand schwarz

für Plastibox	Zwischenwände aus Kunststoff				
	Type	komplett **)		einzel	
K 200/1S	ZK/1S	18 ZK 1S24	8,45	18 ZK 1124	3,55
K 200/1 SF	ZK/1SF*)	Box mit Führungsnut	–	18 ZK 1232	3,60
K 200/1	ZK/1	18 ZK 1024	7,95	18 ZK 1324	3,30
K 200/2 Z	ZK/2 Z			18 ZK 2124	2,10
K 200/2 S	ZK/2 S	18 ZK 2S24	6,85	18 ZK 2224	2,90
K 200/2 NS	ZK/2	18 ZK 2024	6,55	18 ZK 2324	2,45

Farbe: weiß, *) schwarz ●

**) bestehend aus Vorder-, Rück- und Trennwand.

18 ZK 2024
komplette Zwischenwände

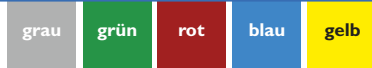

Zubehör

- ◆ Ausführung: transparent (nur für Plastiboxen aus Polystyrol PS)



K 200/0 IS



Plastibox mit Klarsichtdeckel



STK/2 NS
Staubklappen



Plastibox
mit Tragstab

Einstecketiketten für Plastiboxen

für Plastibox			weiß	Preis	transparent	Preis
Type	Größe	Bestell-Nr.	€ p. %	Bestell-Nr.	€ p. %	
K 200/0 S K 200/0 SZ	190 × 85	15 E 0SZ24	9,-	18 E 0SZ23	23,-	
K 200/0 K200/0 Z	102 × 38	15 E 00Z24	7,-	18 E 00Z23	18,-	
K 200/0 IS K 200/1 S K 200/1 SF	79 × 32	15 E 1SZ24	6,-	18 E 1SZ23	12,-	
K 200/1	80 × 25	15 E 12324	6,-	18 E 12323	12,-	
K 200/1-2 S	79 × 32	15 E 1SZ24	6,-	18 E 1SZ23	12,-	
K 200/2 Z	75 × 24	15 E 2Z024	6,-	18 E 2Z023	12,-	
K 200/2 S K 200/2 NS K 200/2-3 S	79 × 32	15 E 1SZ24	6,-	18 E 1SZ23	12,-	
K 200/3 S K 200/3 NS	79 × 32	15 E 1SZ24	6,-	18 E 1SZ23	12,-	
K 200/4-3 K 200/4 S	55 × 15	15 E 34524	6,-	18 E 34523	12,-	
K 200/5 K 200/5 1/2	54 × 12	15 E 55S24	6,-	18 E 55S23	12,-	

für Plastibox	Klarsichtdeckel aus ABS			Staubklappen aus ABS			Tragstäbe		
	Type	Bestell-Nr.	Preis €/Stück	Type	Bestell-Nr.	Preis €/Stück	Type	Bestell-Nr.	Preis €/Stück
K 200/0 S							TR/0S	62 2000S0	1,50
K 200/0 SZ							TR/0SZ	62 2000SZ	1,50
K 200/0							serienm.		
K 200/0 Z							TR/OZ	62 2000OZ	1,50
K 200/0 IS				STK/0IS	10 STK 0IS	1,85	serienm.		
K 200/1 S	KD/1 S	10 KD 11S0	7,65	STK/1S	10 STK 1S0	1,45	TR/1S	62 2001S0	1,05
K 200/1 SF	KD/1 S	10 KD 11S0	7,65	STK/1S	10 STK 1S0	1,45	TR/1SF	62 2001SF	1,05
K 200/1	KD/1	10 KD 11S0	7,65						
K 200/1-2 S				STK/1S	10 STK 1S0	1,45			
K 200/2 Z									
K 200/2 S	KD/2 S	10 KD 2S00	4,35				TR/2S	62 2002S0	1,05
K 200/2 NS	KD/2 NS	10 KD 2NS0	3,85	STK/2NS	10 STK 2NS	1,30	TR/2 NS	62 2002NS	1,05
K 200/2-3 S	KD/2-3 S	10 KD 23S0	4,25	STK/2-3S	10 STK 23S	1,05			
K 200/3 S				STK/2-3S	10 STK 23S	1,05			
K 200/3 NS	KD/3NS	10 KD 3NS0	1,75						
K 200/4-3	KD/4-3	10 KD 4300	1,85						
K 200/4 S	KD/4 S	10 KD 4S00	1,20						
K 200/5	KD/5	10 KD 5000	0,90						
K 200/5 1/2	KD/5	10 KD 5000	0,90						

Alle Maßangaben in mm. Alle Preise zuzüglich ges. Mehrwertsteuer.



Rapidbox
Qualität zum Anfassen

Der optimale Lagerbehälter für schwere Teile – in 9 verschiedenen Größen

- ◆ robust und tragstark
- ◆ enorme Stapelbarkeit
- ◆ hohe Stabilität durch gerollten Stapelrand
- ◆ lackiert oder feuerverzinkt
- ◆ mit praktischem Zubehör

Rapidbox Type	Nennmaße in mm L/I × B × H	Bestell-Nr.	lackiert ersetzen Sie die (..) Punkte durch Farb-Nr.		Preis €/Stück	verzinkt ●	
			grün ● RAL 6011	grau ● RAL 7005		Bestell-Nr.	Preis €/Stück
200/4	160/140 × 95 × 75	58 4000..	45	59	8,50	48 4000	9,-
200/3	230/200 × 140 × 130	58 3000..	45	59	9,70	48 3000	12,-
200/2Z	350/300 × 200 × 145	58 2Z00..	45	59	15,60	48 2Z00	18,-
200/2	350/300 × 200 × 200	58 2000..	45	59	16,60	48 2000	19,-



RAL 6011



Rapidbox Type	Nennmaße in mm L/I × B × H	Bestell-Nr.	lackiert ersetzen Sie die (..) Punkte durch Farb-Nr.		Preis €/Stück	verzinkt ●	
			grün ● RAL 6011	grau ● RAL 7005		Bestell-Nr.	Preis €/Stück
200/1Z	500/450 × 300 × 145	58 1Z00..	45	59	19,-	48 1Z00	21,-
200/1	500/450 × 300 × 200	58 1000..	45	59	21,-	48 1000	24,50
200/01	520/450 × 300 × 300	58 0100..	45	59	30,-	48 0100	37,50
200/0Z	520/450 × 450 × 300	58 0Z00..	45	59	35,80	48 0Z00	39,50
200/0	700/630 × 450 × 300	58 0000..	45	59	46,-	48 0000	53,50

Sichtlagerkästen

topp-angebot

Plastibox

Qualität, die sich auszahlt!

- ◆ in 2 Materialien
- ◆ hochschlag- und bruchfestes Polystyrol (PS) – Industriqualität
- ◆ hochwertiges Polypropylen (PP) beständig gegen viele Säuren, Laugen und Öle (bitte anfragen)
- ◆ mehrfach standsicheres Stapeln durch ausgeprägten Stapelrand
- ◆ extrem formbeständig durch Verstärkungsrippen
- ◆ glatte Innenflächen ermöglichen leichtes und problemloses Reinigen
- ◆ glatter Boden zum Einsatz bei Fördergut
- ◆ temperaturbeständig von -20° bis +60° C
- ◆ lebensmittelecht
- ◆ leicht zu transportieren mit handlichen Mulden an Vorder- und Rückseite
- ◆ praktisches Zubehör auf den S. 3-4.



ab € **3.20**

**Ihr Service-
Telefon zum
Nulltarif:
(08 00) 3 04 05 50**

Type	Nennmaße in mm L/l × B × H	Polystyrol PS ersetzen Sie die (..) Punkte durch Farb-Nr:							Polypropylen PP ersetzen Sie die (..) Punkte durch Farb-Nr:				Preis €/Stück
		Best.-Nr.	blau	gelb	grau	grün	rot	weiß	Best.-Nr.	blau	grau	grün	
K 200/23 S	350/300 × 140 × 150	20 K 23S ..	11	14	16	17	21	24	25 K 23S ..	11	16	17	3,20
K 200/12 S	500/450 × 300 × 145	20 K 12S ..	11	14	16	17	21	24	25 K 12S ..	11	16	17	7,40
K 200/01 S	500/450 × 300 × 300	20 K 01S ..	11	14	16	17	21	24	25 K 01S ..	11	16	17	12,45

Montageschienen

grau grün rot blau gelb



Immer an der Wand lang ...

- ◆ praktische Einhängeschienen für Plastiboxen
- ◆ aus Stahlblech, verzinkt ●
- ◆ Kleinteile – auch zum Greifen nah
- ◆ Wände als Lagerraum
- ◆ die wirtschaftliche Lösung für Ihren Arbeitsplatz

Länge 540 mm

Montageschienen		ohne Kästen		mit Plastiboxen		Polystyrol	Polypropylen	
Type	Maße L x H mm	Bestell-Nr.	€/Stück	Kasten-Anzahl x Type	Bestell-Nr.	Bestell-Nr.	€/Stück	
MS/5	540 x 65	40 MS 5000	4,20	5 x K 200/5	82 MS 50	84 MS 50	8,45	
MS/5Z	540 x 65	40 MS 5000	4,20	5 x K 200/5 1/2	82 MS 5Z	84 MS 5Z	10,25	
MS/4	540 x 95	40 MS 4000	5,25	5 x K 200/4S	82 MS 40	84 MS 40	12,55	
MS/4Z	540 x 95	40 MS 4000	5,25	5 x K 200/4-3	82 MS 4Z	84 MS 4Z	19,50	

Länge 780 mm

Montageschienen		ohne Kästen		mit Plastiboxen		Polystyrol	Polypropylen	
Type	Maße L x H mm	Bestell-Nr.	€/Stück	Kasten-Anzahl x Type	Bestell-Nr.	Bestell-Nr.	€/Stück	
RBS/5	780 x 65	40 RBS 500	8,60	7 x K 200/5	82 RB 50	84 RB 50	14,55	
RBS/5Z	780 x 65	40 RBS 500	8,60	7 x K 200/5 1/2	82 RB 5Z	84 RB 5Z	15,60	
RBS/4	780 x 95	40 RBS 400	10,80	7 x K 200/4S	82 RB 40	84 RB 40	20,95	
RBS/4Z	780 x 95	40 RBS 400	10,80	7 x K 200/4-3	82 RB 4Z	84 RB 4Z	30,75	
MS/3	780 x 130	40 MS 3000	9,65	5 x K 200/3NS	82 MS 30	84 MS 30	25,90	

Länge 980 mm

Montageschienen		ohne Kästen		mit Plastiboxen		Polystyrol	Polypropylen	
Type	Maße L x H mm	Bestell-Nr.	€/Stück	Kasten-Anzahl x Type	Bestell-Nr.	Bestell-Nr.	€/Stück	
PRS/5	980 x 65	40 PRS 500	11,15	9 x K 200/5	82 PR 50	84 PR 50	18,80	
PRS/5Z	980 x 65	40 PRS 500	11,15	9 x K 200/5 1/2	82 PR 5Z	84 PR 5Z	20,15	
PRS/4	980 x 95	40 PRS 400	11,75	9 x K 200/4S	82 PR 40	84 PR 40	24,80	
PRS/4Z	980 x 95	40 PRS 400	11,75	9 x K 200/4-3	82 PR 4Z	84 PR 4Z	37,40	
PRS/3	980 x 144	40 PRS 300	16,95	6 x K 200/3NS	82 PR 30	84 PR 30	36,45	
PRS/3S	980 x 158	40 PRS 350	17,50	6 x K 200/3S	82 PR 3S	84 PR 3S	39,40	
PRS/3Z	980 x 158	40 PRS 350	17,50	6 x K 200/2-3S	82 PR 3Z	84 PR 3Z	36,70	
PRS/2	980 x 166	40 PRS 200	23,50	4 x K 200/2NS	82 PR 20	84 PR 20	47,70	
PRS/2S	980 x 214	40 PRS 250	24,10	4 x K 200/2S	82 PR 2S	84 PR 2S	52,90	

Abmessungen der Boxen s. Seite 2.

Bei der Bestellung bitte Farbe der Boxen angeben.

Ihr Service-Telefon zum Nulltarif: **(08 00)3 04 05 50**

Wandregale

grau grün rot blau gelb

- ◆ Grundrahmen und Aufhängeschienen **verzinkt** ●. Die Regale sind nebeneinander und übereinander kombinierbar.
- ◆ schnelles Einhängen der Kästen
- ◆ leichte Entnahme
- ◆ Plastiboxen aus **hochschlagfestem Polystyrol** oder wahlweise aus **hochwertigem Polypropylen**

Regal-Breite: 1000 mm
-Höhe: 1020 mm



WR/1

Type		WR/1
Kastenzahl x Type		72 x K 200/4 S
Schienenanzahl		8
Bestell-Nr.	Polystyrol	82 WR 400
	Polypropylen	84 WR 400
Preis €/Stück		235,-

Preise einschl. Kästen

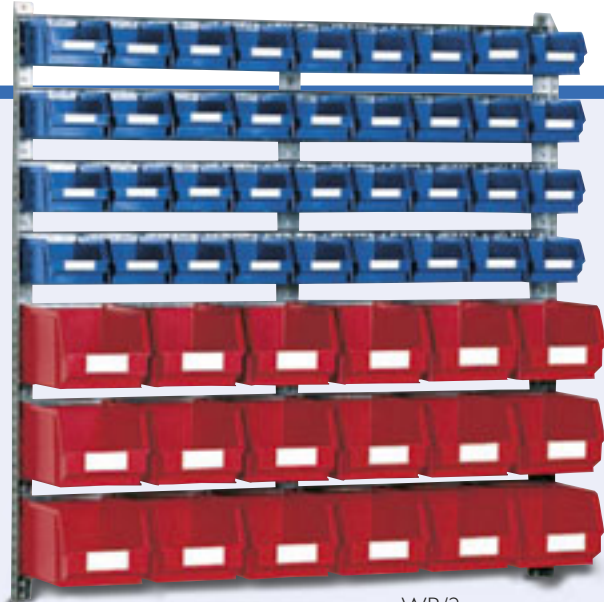

WR/2



WR/3

Type		WR/2	WR/3
Kastenzahl x Type		36 x K 200/4 S 18 x K 200/3 NS	36 x K 200/4 S 12 x K 200/3 NS 4 x K 200/2 NS
Schienenanzahl		7	7
Bestell-Nr.	Polystyrol	82 WR 340	82 WR 234
	Polypropylen	84 WR 340	84 WR 234
Preis €/Stück		249,-	255,-

Abmessungen der Plastiboxen:

Type	L/I x B x H
K 200/4 S	160/140 x 95 x 75 mm
K 200/3 NS	230/200 x 140 x 130 mm
K 200/2 NS	350/300 x 200 x 150 mm

Steckregale



Grundregal ST/2 G mit
Anbauregal ST/3 A

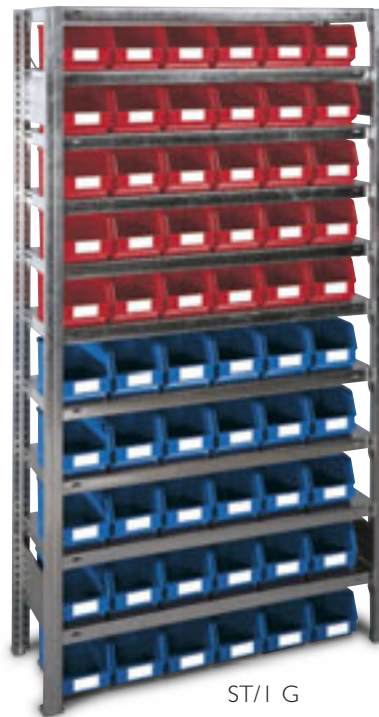

ST/I G

Steckregale mit Plastikboxen aus hochschlagfestem Polystyrol (PS) oder Polypropylen (PP)

- ◆ Technische Daten:
Höhe: 2000 mm
Breite:
Grundregal 1060 mm
Anbauregal 1010 mm
Rahmen-Tiefe: siehe Tabelle
- ◆ Traglast je Regalfeld: ca. 900 kg
Traglast je Boden: ca. 125 kg bei
gleichmäßig verteilter Last
- ◆ Regalrahmen und Stahlblechböden
sends. verzinkt ● mit optimaler
Oberflächenbehandlung. Die Böden
sind im Raster von 25 mm höhen-
verstellbar. Diagonalstreben mit
Spannschloss
- ◆ einfaches und schnelles Aufbauen
der Regalzeilen durch leichtes
Aneinanderstecken

Type		ST/I G	ST/I A
Ausführung		Grundregal	Anbauregal
Tiefe mm		335	
Kastenanzahl x Type		je 60 x K 200/3 NS	
Best.-Nr.	Polystyrol	82 ST I G 30	82 ST I A 30
	Polypropylen	84 ST I G 30	84 ST I A 30
Preis €/Stück		432,-	389,-



Abmessungen der Boxen siehe
Seite 2.



ST/2 G

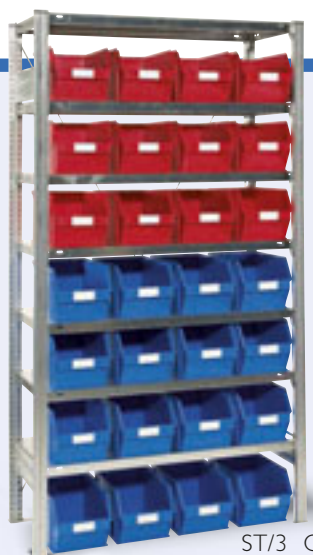

ST/3 G



ST/4 G

Type	ST/2 G	ST/2 A	ST/3 G	ST/3 A	ST/4 G	ST/4 A
Ausführung	Grundregal	Anbauregal	Grundregal	Anbauregal	Grundregal	Anbauregal
Tiefe mm	435		TOPP-PREIS 435	535		
Kastenanzahl x Type	je 36 x K 200/2 NS		je 28 x K 200/2 S		je 21 x K 200/1 S	
Bestell-Nr.	Polystyrol	82 ST2G 40	82 ST3G 40	82 ST3A 40	82 ST4G 50	82 ST4A 50
	Polypropylen	84 ST2G 40	84 ST3G 40	84 ST3A 40	84 ST4G 50	84 ST4A 50
Preis €/Stück	459,-	417,-	399,-	369,-	443,-	403,-

Ihr Service-Telefon zum Nulltarif: **(08 00)3 04 05 50**

topp-angebot

Steckregal mit Plastiboxen aus hochschlagfestem Polystyrol (PS)
Industriequalität

- ◆ alle Stahlbleche sendz. verzinkt ●
- ◆ Böden im Raster von 25 mm höhenverstellbar
- ◆ Diagonalstreben mit Spannschloss
- ◆ Traglast ca. 900 kg je Regalset

Grund- und Anbauregale lassen sich bequem durch einfaches Aneinanderstecken zu Regalzeilen aufbauen.

Anbauregal

Breite 1010 mm

Bestell-Nr. 82 ST3A 40

Preis €/Stück 369,-

€ **399.-**



ST3G

**Ihr Service-
Telefon zum
Nulltarif:
(08 00) 3 04 05 50**

H x B x T	mm	2000 x 1060 x 435
Bodentraglast	ca. kg	125
Sichtlagerkästen	Anzahl x Type	28 x K 200/2 S
Bestell-Nr.	Polystyrol	82 ST3G 40
	Polypropylen	84 ST3G 40
Preis €/Stück		399,-

grau grün rot blau gelb

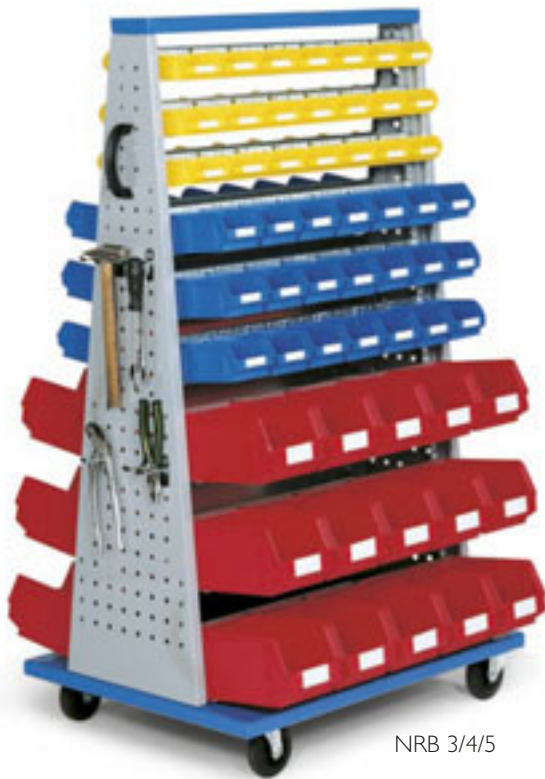

NRB 3/4/5

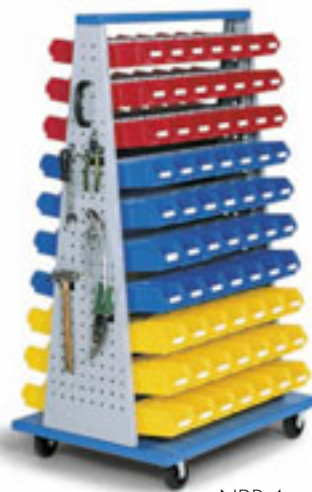

NRB 4

Abmessungen der Plastiboxen finden Sie auf Seite 2. Alle Preise ohne Werkzeug und Werkzeughalter. Werkzeughalter finden Sie auf Seite 96-97.

Rollibox

Fahrbare Kleinteile-Magazine

- ◆ standfeste, verschraubte Schweiß-Konstruktion
- ◆ gelochte Seitenwände zur Aufnahme von Werkzeughaltern
- ◆ Ablagewanne mit Gummimatte
- ◆ handlicher Schiebegriff
- ◆ 2 Lenk- und 2 Bockrollen
Ø 100 bzw. 125 mm
- ◆ lackiert in Silbergrau RAL 7001 ● und Himmelblau RAL 5015 ●
- ◆ Tragschienen verzinkt ●
- ◆ Plastiboxen aus **hochschlagfestem Polystyrol** oder wahlweise aus **hochwertigem Polypropylen**
- ◆ wird **montiert** geliefert!

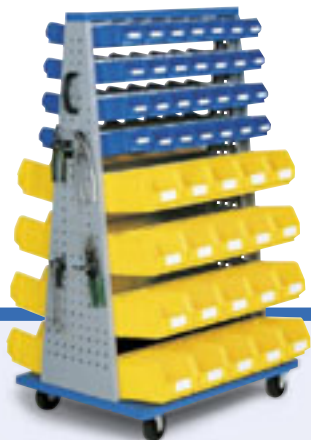

NRB 3/4



NRB 2/3 G

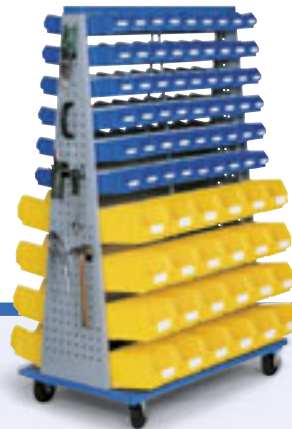

NRB 3/4 G

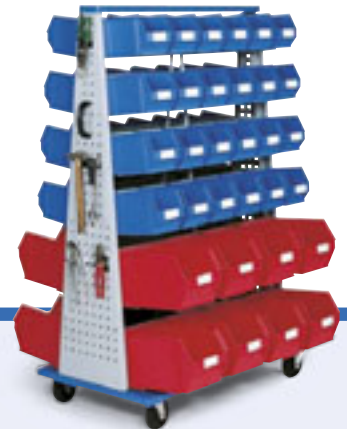

NRB 2S/3S G

Höhe 1390 mm, Breite 830 mm, Tiefe ca. 600 – 730 mm

Type		NRB 3	NRB 3/4	NRB 3/4/5	NRB 4
mit Kästen					TOPP-PREIS
Best.-Nr.	Polystyrol (PS)	82 RBK 01	82 RBK 02	82 RBK 04	82 RBK 06
	Polypropylen (PP)	84 RBK 01	84 RBK 02	84 RBK 04	84 RBK 06
Preis €/Stück		670,-	665,-	671,-	605,-
Kastenzahl × Type		70 × K 200/3 NS	40 × K 200/3 NS 56 × K 200/4 S	42 × K 200/5 30 × K 200/3 NS 42 × K 200/4 S	140 × K 200/4 S

Höhe 1580 mm, Breite 1030 mm, Tiefe ca. 750 - 900 mm

Type		NRB 3 G	NRB 3/4 G	NRB 2S/3S G	NRB 2/3 G
mit Kästen				TOPP-PREIS	
Best.-Nr.	Polystyrol (PS)	82 RBG 01	82 RBG 02	82 RBG 023 S	82 RBG 023
	Polypropylen (PP)	84 RBG 01	84 RBG 02	84 RBG 023 S	84 RBG 023
Preis €/Stück		840,-	855,-	810,-	857,-
Kastenzahl × Type		96 × K 200/3 NS	48 × K 200/3 NS 108 × K 200/4 S	16 × K 200/2 S 48 × K 200/3 S	24 × K 200/2 NS 48 × K 200/3 NS

Ihr Service-Telefon zum Nulltarif: **(08 00)3 04 05 50**

Rollibox
Fahrbares Kleinteile-Magazin
NRB 4

- ◆ verschraubte Schweißkonstruktion
- ◆ gelochte Seitenwände zur Aufnahme von Werkzeughaltern
- ◆ Ablagewanne mit Gummimatte
- ◆ handlicher Schiebegriff
- ◆ 2 Lenk- und 2 Bockrollen
- ◆ lackiert in Silbergrau RAL 7001 ● und Himmelblau RAL 5015 ●
- ◆ Tragschienen verzinkt ●
- ◆ Fahrregal wird **montiert** geliefert

ab € **605.-**



NRB 4

**Ihr Service-
 Telefon zum
 Nulltarif:
 (08 00) 3 04 05 50**

Type	NRB 4	
H x B x T mm	1390 x 830 x 700 mm	
Kastenanzahl x Type	140 x K 200/4 S	
Bestell-Nr.	Polystyrol (PS)	82 RBK 06
	Polypropylen (PP)	84 RBK 06
Preis €/Stück	605,-	

topp-angebot

... der unverzichtbare Helfer für perfekte Ordnung

- ◆ Universal-Flügelürenschränke
- ◆ Schränke aus robustem und haltbarem Stahlblech.
- ◆ Für alle Arten von Bürobedarf geeignet.
- ◆ Die Fachböden sind lichtgrau ● beschichtet und haben eine Tragkraft von ca. 50 kg pro Boden.
- ◆ Rundgriffverschluss und 2 Schlüssel. Mittige Türverstärkung.



Höhe: 1950 mm
Breite: 940 mm
Tiefe: 400 mm

34 1220



34 1040



34 1226

Höhe: 1000 mm
Breite: 940 mm
Tiefe: 400 mm

ab € **169.-**

Lackierung	Höhe	Bestell-Nr.	Preis €/Stück
lichtgrau* RAL 7035 ●	1000 mm	34 1226 / 1 Boden	169,-
	1950 mm	34 1220 / 4 Böden	195,-
Fachboden zusätzlich		34 1040	18,-

* Sofort lieferbar

**Ihr Service-
 Telefon zum
 Nulltarif:**

(08 00) 3 04 05 50

Ihr Service-Telefon zum Nulltarif: (08 00)3 04 05 50

Regalschränke

grau

grün

braun

blau

gelb

Regalschränke für Werkstatt, Lager und Betrieb

- ◆ Gehäuse aus Stahlblech
- ◆ Flügeltüren mehrfach gekantet
- ◆ verwindungssteif
- ◆ mit Dreiriegel-Sicherheitszylinderschloss
- ◆ 2 Schlüssel
- ◆ Fachböden verzinkt ●, alle 10 mm höhenverstellbar
- ◆ Traglast pro Boden ca. 50 kg
- ◆ Gesamt-Traglast max. 500 kg bei gleichmäßig verteilter Last
- ◆ 2 Höhen: 1690, 1980 mm
- ◆ Plastiboxen aus **hochschlagfestem Polystyrol (PS)** oder wahlweise aus **hochwertigem Polypropylen (PP)**
- ◆ Lackierung: resedagrün RAL 6011 ●
lichtgrau RAL 7035 ●
Bei Bestellung bitte gewünschte Lackierung angeben!

Preise für Schrankgehäuse und Einzelböden siehe Seite 15.



RS/3

Höhe 1690 mm

H x B x T	mm	1690 x 700 x 300				
Type		RS/1	RS/2	RS/3	RS/4	RS/5
Fachbodenanzahl		9	11	14	9	9
Kastenanzahl x Type		40 x K 200/3 NS	36 x K 200/4 S 24 x K 200/3 NS	90 x K 200/4 S	90 x K 200/5 48 x K 200/4 S	48 x K 200/5 30 x K 200/4 S 16 x K 200/3 NS
ohne Türen	Polystyrol	83 RS 10	83 RS 20	83 RS 30	83 RS 40	83 RS 50
Best.-Nr.	Polypropylen	85 RS 10	85 RS 20	85 RS 30	85 RS 40	85 RS 50
Preis €/Stück		409,-	429,20	459,50	425,10	410,80
mit Türen	Polystyrol	83 RS 11	83 RS 21	83 RS 31	83 RS 41	83 RS 51
Best.-Nr.	Polypropylen	85 RS 11	85 RS 21	85 RS 31	85 RS 41	85 RS 51
Preis €/Stück		503,50	523,70	554,-	519,60	509,80

Regalschränke

grau

grün

braun

blau

gelb



Regalschränke

- ◆ Gehäuse aus Stahlblech
- ◆ Flügeltüren mehrfach gekantet
- ◆ verwindungssteif
- ◆ mit Dreiriegel-Sicherheitszylinderschloss
- ◆ 2 Höhen: 1690, 1980 mm
- ◆ Plastikboxen aus hochschlagfestem Polystyrol (PS) oder wahlweise aus hochwertigem Polypropylen (PP)
- ◆ Fachböden verzinkt ●, alle 10 mm höhenverstellbar
- ◆ Traglast pro Boden ca. 50 kg
- ◆ Gesamt-Traglast max. 500 kg, bei gleichmäßig verteilter Last
- ◆ Lackierung:
 - resedagrün RAL 6011 ●
 - lichtgrau RAL 7035 ○
 Bei Bestellung bitte gewünschte Lackierung angeben!

Alle Regalschränke auch ohne Türen.



RS/12
ohne Türen

Höhe 1980 mm

H x B x T mm		1980 x 700 x 300		
Type		RS/12	RS/14	RS/15
Fachbodenanzahl		11	18	15
Kastenanzahl x Type		48 x K 200/3 NS	114 x K 200/4 S	60 x K 200/4 S 24 x K 200/3 NS
ohne Türen	Polystyrol	83 RS 120	83 RS 140	83 RS 150
Best.-Nr.	Polypropylen	85 RS 120	85 RS 140	85 RS 150
Preis €/Stück		477,50	556,80	526,50
mit Türen	Polystyrol	83 RS 121	83 RS 141	83 RS 151
Best.-Nr.	Polypropylen	85 RS 121	85 RS 141	85 RS 151
Preis €/Stück		582,50	661,80	631,50

Schrankgehäuse ohne Boden

Schrankgröße mm	Ausführung	Best.-Nr.	Preis €/Stück
1690 x 700 x 300	ohne Türen	34 1334 13-001	189,-
	mit Türen	34 1334 13-201	283,50
1980 x 700 x 300	ohne Türen	34 1331 13-001	211,50
	mit Türen	34 1331 13-201	316,50

Fachboden inkl. 4 Bodenträger

Ausführung	verzinkt ●
Best.-Nr.	34 1300 13-81
Preis €/Stück	10,-

Ihr Service-Telefon zum Nulltarif:

(08 00)3 04 05 50



RS 7



RS 9

Alle Regalschränke auch ohne Türen erhältlich.
Lackierung siehe Seite 93.

Höhe 1980 mm

H x B x T mm		1980 x 1000 x 420			
Type		RS/7	RS/8	RS/9	RS/10
Fachbodenanzahl		9	10	9	9
Kastenanzahl x Type		40 x K 200/2 NS	36 x K 200/3 NS 20 x K 200/2 NS	60 x K 200/2-3 S	30 x K 200/2-3 S 20 x K 200/2 NS
ohne Türen	Polystyrol	83 RS 70	83 RS 80	83 RS 90	83 RS 100
Bestell-Nr.	Polypropylen	85 RS 70	85 RS 80	85 RS 90	85 RS 100
Preis €/Stück		613,70	622,30	563,70	588,90
mit Türen	Polystyrol	83 RS 71	83 RS 81	83 RS 91	83 RS 101
Bestell-Nr.	Polypropylen	85 RS 71	85 RS 81	85 RS 91	85 RS 101
Preis €/Stück		763,90	772,50	713,90	738,90

Fachboden

inklusive 4 Bodenträger verzinkt ●

Bestell-Nr.	Preis €/St.
34 1300 44-81	12,60

Schrankgehäuse ohne Böden

Schrankgröße mm	Ausführung	Bestell-Nr.	Preis €/St.
1980 x 1000 x 420	ohne Türen	34 1301 44-001	258,30
1980 x 1000 x 420	mit Türen	34 1301 44-201	408,50

Großraumschränke

grau

grün

braun

blau

gelb



RS 26



RS 27

Schrank-Höhe: 1950 mm

-Breite: 1100 mm

-Tiefe: 530 mm

Type		RS/26	RS/27
Fachbodenanzahl x Tiefe		5 x 500	6 x 500
Kastanzahl x Type		9 x K 200/I S 9 x K 200/01 S	21 x K 200/I S
Bestell-Nr.	Polystyrol	82 RS 2666	82 RS 2766
	Polypropylen	84 RS 2666	84 RS 2766
Preis €/Stück		901,-	935,-
Einzel-Fachb. 500 mm tief	Bestell-Nr.	40 RSB 500 H	
	Preis €/St.	18,90	

- ◆ Gehäuse aus Stahlblech
- ◆ Flügeltüren mehrfach gekantet, verwindungssteif, mit Dreiriegel-Sicherheitszylinderschloss, 2 Schlüssel
- ◆ **Fachböden verzinkt** ●, alle 10 mm höhenverstellbar
- ◆ Gesamt-Traglast ca. 500 kg, bei gleichmäßig verteilter Last
- ◆ Plastiboxen aus **hochschlagfestem Polystyrol (PS)** oder wahlweise aus **hochwertigem Polypropylen (PP)**



RS 28



RS 29

Abmessungen der

Plastiboxen:

Type

L/I x B x H

K 200/I-2 S

500/450 x 300 x 145 mm

K 200/I S

500/450 x 300 x 200 mm

K 200/01 S

500/450 x 300 x 300 mm

Type		RS/28	RS/29
Fachbodenanzahl x Tiefe		7 x 500	8 x 500
Kastanzahl x Type		12 x K 200/I-2 S 12 x K 200/I S	27 x K 200/I-2 S
Bestell-Nr.	Polystyrol	82 RS 2866	82 RS 2966
	Polypropylen	84 RS 2866	84 RS 2966
Preis €/Stück		952,-	999,-
Einzel-Fachb. 500 mm tief	Bestell-Nr.	40 RSB 500 H	
	Preis €/St.	18,90	

ab € **901,-**

Lackierung: Resedagrün RAL 6011 ●

Lichtgrau RAL 7035 ●

Bei Bestellung bitte gewünschte Lackierung angeben!

Ihr Service-Telefon zum Nulltarif: **(08 00)3 04 05 50**

Großraumschränke

grau

grün

braun

blau

gelb

Großraumschränke

- ◆ Gehäuse aus Stahlblech
- ◆ Flügeltüren mehrfach gekantet
- ◆ verwindungssteif
- ◆ mit Dreiriegel-Sicherheitszylinderschloss
- ◆ 2 Schlüssel
- ◆ **Fachböden verzinkt** ● , alle 10 mm höhenverstellbar
- ◆ Gesamt-Traglast ca. 500 kg, bei gleichmäßig verteilter Last
- ◆ mit verzinkten Montageschienen in den Türen für volle Raumausnutzung
- ◆ Plastikboxen aus **hochschlagfestem Polystyrol (PS)** oder wahlweise aus **hochwertigem Polypropylen (PP)**

Mit dem enormen Fassungsvermögen



RS/20

ab € **1165.-**

Schrank-Höhe: 1950 mm
-Breite: 1100 mm
-Tiefe: 530 mm

Lackierung:

resedagrün RAL 6011 ●
 lichtgrau RAL 7035 ●

Bei Bestellung bitte gewünschte Lackierung angeben.



RS/20 G

Type		RS/20	RS/20 G
Fachbodenanzahl x Tiefe		7 x 250 3 x 300	9 x 250 2 x 300
Anzahl der Schienen	MS 5/K MS 4/K	10 10	10 10
Kastenanzahl gesamt		158	173
Kastenanzahl x Type	auf Böden	30 x K 200/4 S 28 x K 200/3 NS 20 x K 200/2 NS	50 x K 200/4 S 28 x K 200/3 NS 15 x K 200/2 NS
Kastenanzahl x Type	in Türen	40 x K 200/5 40 x K 200/4 S	40 x K 200/5 40 x K 200/4 S
Bestell-Nr.	Polystyrol Polypropylen	82 RS 2066 84 RS 2066	82 RS 2G66 84 RS 2G66
Preis €/Stück		1165,-	1175,-

Großraumschränke

grau

grün

braun

blau

gelb

Einzelteile

Artikel	Bestell-Nr.	Preis €/Stück	
Schrank-Gehäuse, leer	50 RS 057035	599,-	
Fachböden, verzinkt ●	250 mm tief 300 mm tief 500 mm tief	40 RS B250H 40 RS B300H 40 RS B500H	10,- 11,55 18,90
Montageschienen, verzinkt ●	MS/5 K MS/4 K	40 RS S500 40 RS S400	5,20 6,-

Abmessungen der Plastiboxen	Type	L/I	x	B	x	H
	K 200/5	85/65	x	95	x	45 mm
	K 200/4 S	160/140	x	95	x	75 mm
	K 200/3 NS	230/200	x	140	x	130 mm
	K 200/2 NS	350/300	x	200	x	150 mm
	K 200/I-2 S	500/450	x	300	x	145 mm
	K 200/IS	500/450	x	300	x	200 mm

Lackierung:

resedagrün RAL 6011 ●

lichtgrau RAL 7035 ●

Bei Bestellung bitte gewünschte Lackierung angeben!



RS/21



RS/22



RS/23

Type		RS/21	RS/22	RS/23
Fachbodenanzahl x Tiefe		5 x 250 2 x 500	5 x 250 3 x 500	7 x 250 3 x 500
Anzahl der Schienen	MS 5/K MS 4/K	10 10	10 10	10 10
Kastenanzahl gesamt		124	127	153
Kastenanzahl x Type	auf Böden	35 x K 200/3 NS 9 x K 200/I S -	35 x K 200/3 NS 12 x K 200/I-2 S -	40 x K 200/4 S 21 x K 200/3 NS 12 x K 200/I-2 S
Kastenanzahl x Type	in Türen	40 x K 200/5 40 x K 200/4 S	40 x K 200/5 40 x K 200/4 S	40 x K 200/5 40 x K 200/4 S
Bestell-Nr.	Polystyrol Polypropylen	82 RS 2166 84 RS 2166	82 RS 2266 84 RS 2266	82 RS 2366 82 RS 2366
Preis €/Stück		1100,-	1115,-	1149,-

Ihr Service-Telefon zum Nulltarif: **(08 00)3 04 05 50**

Großraumschränke

grau

grün

braun

blau

gelb

mit Schublade
für hochwertige und
empfindliche Materialien

- ◆ Gehäuse aus Stahlblech
- ◆ Flügeltüren mehrfach gekantet, verwindungssteif, mit Dreiriegel-Sicherheitszylinderschloss, 2 Schlüssel
- ◆ **Fachböden verzinkt** ● alle 10 mm höhenverstellbar
- ◆ Gesamt-Traglast ca. 500 kg, bei gleichmäßig verteilter Last
- ◆ mit verzinkten Montageschienen in den Türen für volle Raumnutzung
- ◆ Schubladen mit Teleskopauszug und Rollenführung auf Präzisionskugellager
- ◆ Plastiboxen aus **hochschlagfestem Polystyrol (PS)** oder wahlweise aus **hochwertigem Polypropylen (PP)**



RS/51

Schrank-Höhe: 1950 mm
-Breite: 1100 mm
-Tiefe: 530 mm



RS/52

Type		RS/51	RS/52
Fachbodenanzahl x Tiefe		6 x 250 3 x 300	2 x 250 3 x 300 3 x 500
Anzahl der Schienen	MS 5/K	10	10
	MS 4/K	10	10
Kastenanzahl gesamt		146	118
Kastenanzahl x Type	auf Böden	30 x K 200/4 S	14 x K 200/3 NS
		21 x K 200/3 NS	15 x K 200/2 NS
		15 x K 200/2 NS	9 x K 200/1-2 S
in Türen	40 x K 200/5	40 x K 200/5	
	40 x K 200/4 S	40 x K 200/4 S	
Bestell-Nr.	Polystyrol	82 RS 5166	82 RS 5266
	Polypropylen	84 RS 5166	84 RS 5266
Preis €/Stück		1430,-	1445,-

Abmessungen der Plastiboxen:

Type	L/I	x B	x H	Type	L/I	x B	x H mm
K 200/5	85/65	x 95	x 45 mm	K 200/2 NS	350/300	x 200	x 150 mm
K 200/4 S	160/140	x 95	x 75 mm	K 200/2 S	350/300	x 200	x 200 mm
K 200/3 NS	230/200	x 140	x 130 mm	K 200/1-2 S	500/450	x 300	x 145 mm
K 200/2-3 S	350/300	x 140	x 150 mm	K 200/1 S	500/450	x 300	x 200 mm

Großraumschränke



RS/53



RS/54

Type		RS/53	RS/54	RS/55
Fachbodenanzahl		5 × 250	2 × 250	7 × 500
× Tiefe		2 × 300 2 × 500	5 × 300	
Anzahl der Schienen	MS 5/K	10	10	–
	MS 4/K	10	10	–
Kastenzahl gesamt		140	125	21
Kastenzahl × Type	auf Böden	30 × K 200/4 S 14 × K 200/3 NS 10 × K 200/2 NS 6 × K 200/1-2 S	14 × K 200/3 NS 21 × K 200/2-3 S 10 × K 200/2 S	12 × K 200/1-2 S 9 × K 200/1 S
	in Türen	40 × K 200/5 40 × K 200/4 S	40 × K 200/5 40 × K 200/4 S	– –
Bestell-Nr.	Polystyrol	82 RS 5366	82 RS 5466	82 RS 5566
	Polypropylen	84 RS 5366	84 RS 5466	84 RS 5566
Preis €/Stück		1435,-	1395,-	1245,-



RS/55

Einzelteile

Artikel	Bestell-Nr.	Preis €/St.	
Schrank-Gehäuse, leer	50 RS 057035	599,-	
Schubladenblock (3 Schubladen)	82 RS E100	324,-	
Fachböden verzinkt ●	250 mm tief	40 RS B250H	10,-
	300 mm tief	40 RS B300 H	11,55
	500 mm tief	40 RS B500H	18,90
Montageschienen verzinkt ●	MS/5 K	40 RS S500	5,20
	MS/4 K	40 RS S400	6,-



20 EK 8041 16



20 EK 8062 16



20 EK 7043 16

Schubladen-Innenmaß:

Höhe: 100 mm
Breite: 925 mm
Tiefe: 470 mm

Belastung
max. 70 kg/
Schublade



Einsatzkästen zur Unterteilung der Schubladen (aus Kunststoff, Farbe grau ●)

Anzahl × Type	24 × EK 80/4	36 × EK 80/6	39 × EK 70/4
B × T × H mm	112 × 154 × 84,5	112 × 102,5 × 84,5	72 × 154 × 84,5
Bestell-Nr.	20 EK 8041 16	20 EK 8062 16	20 EK 7043 16
Preis €/Satz	36,-	54,-	52,65

Ihr Service-Telefon zum Nulltarif: **(08 00)3 04 05 50**

Regalkästen



Regalkästen aus Polypropylen

- ◆ lebensmittelecht
- ◆ beständig gegen Öle, Fette und Säuren
- ◆ hohe Temperaturbeständigkeit von -20° bis +90°C.
- ◆ leichtes Handling durch ergonomische Griffleisten
- ◆ mit Ausbuchtungen zum Einhängen am unteren Fachboden
- ◆ abgestimmt auf 4 Regaltiefen und Paternosterautomaten
- ◆ großflächige Etikettenfelder an Kästen und Zwischenwänden
- ◆ problemloses Entnehmen von Kleinteilen durch Radien an der Unterkante der Zwischenwände
- ◆ Zwischenwände durch Nuten gesichert



Stapelbar bei gleicher Breite.

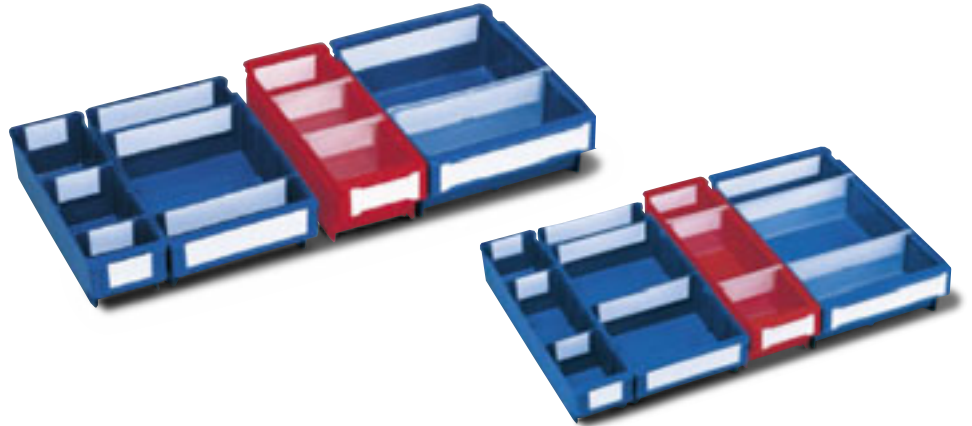

Länge	mm	300				400			
		94	188	115	230	94	188	115	230
Breite	mm	94	188	115	230	94	188	115	230
Höhe	mm	80	80	100	100	80	80	100	100
Zwischenwände		4	4	2	2	6	6	3	3
Bestell-Nr.	blau ●	12 309 11	12 319 11	12 312 11	12 323 11	12 409 11	12 419 11	12 412 11	12 423 11
Bestell-Nr.	rot ●	–	–	12 312 21	12 323 21	–	–	12 412 21	12 423 21
Preis €/Stück ohne Zw.		3,35	4,55	3,65	5,55	3,80	5,30	4,95	6,80

Einstecketiketten

weiß mit transparenter Schutzfolie, passend für Kästen und Zwischenwände

passend für Kästen/Zw.	Bestell-Nr.	Preis €/%
94 x 80	12 0900	11,-
188 x 80	12 1900	21,-
115 x 100	12 1200	21,-
230 x 100	12 2300	30,-



Zwischenwände

B x H (mm)	Farbe	Bestell-Nr.	Preis €/St.
94 x 80	blau ●	12 0911	0,65
188 x 80	blau ●	12 1911	0,75
115 x 100	natur ●	12 1234	0,75
230 x 100	natur ●	12 2334	0,95

Länge	mm	500				600	
		94	188	115	230	115	230
Breite	mm	94	188	115	230	115	230
Höhe	mm	80	80	100	100	100	100
Zwischenwände		8	8	4	4	5	5
Bestell-Nr.	blau ●	12 509 11	12 519 11	12 512 11	12 523 11	12 612 11	12 623 11
Bestell-Nr.	rot ●	–	–	12 512 21	12 523 21	12 612 21	12 623 21
Preis €/Stück ohne Zw.		4,80	6,35	6,25	8,20	7,50	9,90

Praktisch und unverwechselbar

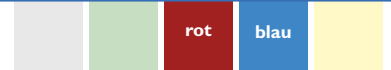

RK/1



RK/2

**Anbauregale auf Anfrage
lieferbar.**

Type		RK/1	RK/2
Regaltiefe	mm	300	300
Fachböden	mm	13	13
Kästen	Anzahl	48	96
Kästen	L x B x H mm	300 x 230 x 100	300 x 115 x 100
Bestell-Nr.		12 1030	12 2030
Preis €/Stück		549,-	647,-

Steckregale mit Regalkästen

- ◆ Regalrahmen und Stahlblechböden sendz. verzinkt ● mit optimaler Oberflächenbehandlung
- ◆ Böden im Raster von 25 mm höhenverstellbar
- ◆ Diagonalstreben mit Spanschluss
- ◆ leichte Montage

Traglast je Regalfeld:

ca. 900 kg

Traglast je Boden:

ca. 125 kg

bei gleichmäßig verteilter Last.

Kästen wie auf Seite 22 beschrieben.

Regal-Höhe: 2000 mm

Breite: 1060 mm

Tiefe: siehe Tabelle + 35 mm

Kästen erhältlich in den Farben

rot ●

blau ●

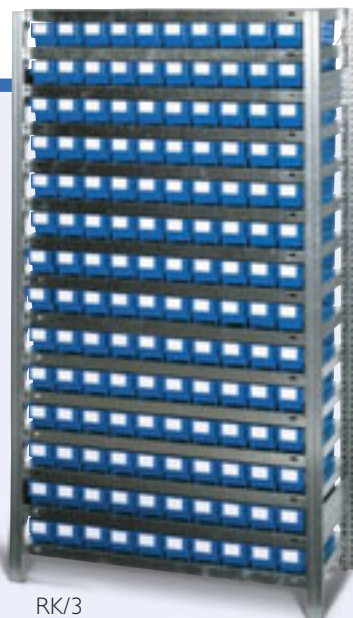

RK/3



RK/4

Type		RK/3	RK/4
Regaltiefe	mm	400	500
Fachböden	mm	15	15
Kästen	Anzahl	140	70
Kästen	L x B x H mm	400 x 94 x 80	500 x 188 x 80
Bestell-Nr.		12 3040	12 4050
Preis €/Stück		899,-	825,-



Einfaches und schnelles Aufbauen der Regale durch leichtes Aneinanderstecken.

Achtung:

X Lieferung erfolgt ohne Zubehör. Bei Bedarf bitte separat bestellen.

Regalkästen

grün

rot

blau

gelb

Lagerbox aus umweltfreundlichem Polypropylen

- ◆ 18 verschiedene Größen – jeweils wahlweise in 4 Farben
- ◆ regalangepasst – in 4 Tiefen lieferbar
- ◆ individuell teilbar durch steckbare Zwischenwände
- ◆ optimale Übersicht durch Etikettierung an Kästen und Zwischenwänden
- ◆ Auszugsstopp – ergonomische Funktion



ab € **2.95**

Zubehör

Einstecketiketten

weiß mit transparenter Schutzfolie, passend für Kästen und Zwischenwände, VE 100 Stück

Größe mm	Bestell-Nr.	Preis €/VE
30 x 60	23 3060	11,90
30 x 75	23 3075	13,50

Einzel-Zwischenwände transparent			
Bestell-Nr.	Preis €/St.	für Typ	
23 K0938	0,55	K ... 09	
23 K1238	0,65	K ... 12	
23 K1838	0,90	K ... 18	
23 K1938	0,95	K ... 19	
23 K2438	1,10	K ... 24	
23 K2538	1,60	K ... 25	

Auszugsstopp

passend für Höhen 95 + 110 mm

Bestell-Nr.: 23 0001

Preis €/Stück 0,45



Lagerbox Type	Abmessungen L x B x H mm	für Regaltiefe mm	Zwischenwände Anzahl	Bestell-Nr.	ohne Zwischenwände ersetzen Sie die (..) Punkte durch Farb-Nr:				Preis €/St.	mit Zwischenwänden ersetzen Sie die (..) Punkte durch Farb-Nr:				Preis €/St
					blau ●	grün ●	rot ●	gelb ●		blau ●	grün ●	rot ●	gelb ●	
K 3009	300 x 90 x 95	300	5	23 K 3009 ..	011	017	021	014	2,95	K11	K17	K21	K14	5,70
K 3012	300 x 120 x 95	300	3	23 K 3012 ..	011	017	021	014	3,35	K11	K17	K21	K14	5,30
K 3018	300 x 180 x 95	300	3	23 K 3018 ..	011	017	021	014	4,10	K11	K17	K21	K14	6,80
K 3024	300 x 240 x 95	300	3	23 K 3024 ..	011	017	021	014	4,55	K11	K17	K21	K14	7,85
K 4009	400 x 90 x 95	400	7	23 K 4009 ..	011	017	021	014	3,80	K11	K17	K21	K14	7,65
K 4012	400 x 120 x 95	400	4	23 K 4012 ..	011	017	021	014	4,25	K11	K17	K21	K14	6,85
K 4018	400 x 180 x 95	400	4	23 K 4018 ..	011	017	021	014	5,05	K11	K17	K21	K14	8,65
K 4024	400 x 240 x 95	400	4	23 K 4024 ..	011	017	021	014	5,85	K11	K17	K21	K14	10,25
K 4025	400 x 240 x 150	400	3	23 K 4025 ..	011	017	021	014	8,45	K11	K17	K21	K14	13,25
K 5009	500 x 90 x 95	500	9	23 K 5009 ..	011	017	021	014	4,40	K11	K17	K21	K14	9,35
K 5012	500 x 120 x 95	500	6	23 K 5012 ..	011	017	021	014	5,10	K11	K17	K21	K14	9,-
K 5018	500 x 180 x 95	500	6	23 K 5018 ..	011	017	021	014	5,80	K11	K17	K21	K14	11,20
K 5019	500 x 180 x 110	500	6	23 K 5019 ..	011	017	021	014	6,40	K11	K17	K21	K14	12,10
K 5024	500 x 240 x 95	500	6	23 K 5024 ..	011	017	021	014	7,40	K11	K17	K21	K14	14,-
K 5025	500 x 240 x 150	500	3	23 K 5025 ..	011	017	021	014	9,80	K11	K17	K21	K14	14,60
K 6012	600 x 120 x 95	600	7	23 K 6012 ..	011	017	021	014	6,25	K11	K17	K21	K14	10,80
K 6024	600 x 240 x 95	600	7	23 K 6024 ..	011	017	021	014	8,55	K11	K17	K21	K14	16,25
K 6025	600 x 240 x 150	600	4	23 K 6025 ..	011	017	021	014	12,10	K11	K17	K21	K14	18,50

Steckregale

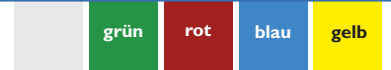

Steckregale mit Lagerboxen

- ◆ Regalrahmen und Stahlblechböden sendz. verzinkt ●
- ◆ Böden im Raster von 25 mm höhenverstellbar
- ◆ Diagonalstreben mit Spannschloss
- ◆ sehr leichte Montage

Traglast je Regalfeld:

ca. 1050 kg

Traglast je Boden:

ca. 125 kg

bei gleichmäßig verteilter Last.

Kästen wie auf Seite 23 beschrieben!



RST1-300



RST2-300

Type	RST1-300	RST1-400	RST1-500	RST2-300	RST2-400	RST2-500
Regaltiefe mm	300 (335)	400 (435)	500 (535)	300 (335)	400 (435)	500 (535)
Abmessungen Kästen mm	300 x 240 x 95	400 x 240 x 95	500 x 240 x 95	300 x 120 x 95	400 x 120 x 95	500 x 120 x 95
Fachböden	12	12	12	12	12	12
Kasten-Anzahl	44	44	44	88	88	88
Bestell-Nr.	82 RST 1300	82 RST 1400	82 RST 1500	82 RST 2300	82 RST 2400	82 RST 2500
Preis €/Stück komplett	483,-	573,-	675,-	589,-	717,-	834,-



RST3-300



RST4-400

Regal-Höhe: 2000 mm

Breite: 1055 mm

Tiefe: siehe Tabelle

Kästen erhältlich in den Farben

- rot ●
- gelb ●
- grün ●
- blau ●

Weitere Ausführungen auf Anfrage.

Type	RST3-300	RST3-400	RST3-500	RST4-400	RST4-500
Regaltiefe mm	300 (335)	400 (435)	500 (535)	400 (435)	500 (535)
Abmessungen Kästen mm 1*	300 x 120 x 95	400 x 120 x 95	500 x 120 x 95	400 x 240 x 150	500 x 240 x 150
Abmessungen Kästen mm 2*	300 x 240 x 95	400 x 240 x 95	500 x 240 x 95	—	—
Fachböden	12	12	12	9	9
Kasten-Anzahl 1*	40	40	40	32	32
Kasten-Anzahl 2*	24	24	24	—	—
Bestell-Nr.	82 RST 3300	82 RST 3400	82 RST 3500	82 RST 4400	82 RST 4500
Preis €/Stück komplett	499,-	639,-	746,-	527,-	595,-

Ihr Service-Telefon zum Nulltarif: **(08 00)3 04 05 50**

Regalboxen



aus hochschlagfestem Polystyrol (PS)

- ◆ abgestimmt auf die gängigen Regalmaße
- ◆ steckbare farbige Zwischenwände gewährleisten optimale Unterbringung von Kleinteilen
- ◆ großflächige Etikettenrahmen an allen Kästen und Zwischenwänden der **Typen K/3 Z – K/5 Z**
- ◆ hervorragende Stapelsicherheit bei gleicher Kastenbreite
- ◆ lebensmittelecht
- ◆ temperaturbeständig von -20°C bis $+60^{\circ}\text{C}$
- ◆ hohe Haltbarkeitsgarantie

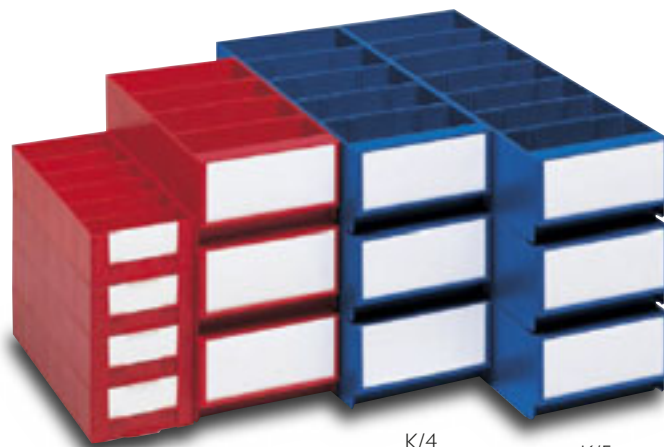

Stapelbar bei gleicher Breite.

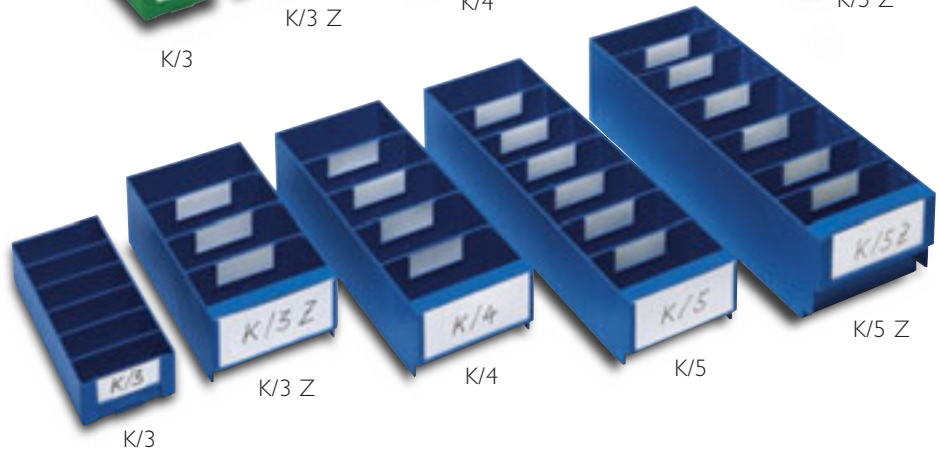
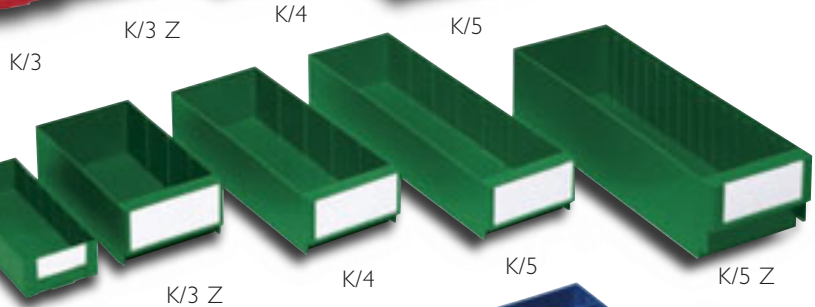

Auszugsstopp

passend für alle Größen

Bestell-Nr. 23 0001

€/Stück 0,45

Type		K/3	K/3 Z	K/4	K/5	K/5 Z
L x B x H	mm	280 x 110 x 55	300 x 155 x 92	400 x 155 x 92	500 x 155 x 92	500 x 182 x 125
Anzahl der Zwischenwände		5	3	4	6	6
Bestell-Nr.	● blau	23 K30G00 11	23 K3ZG00 11	23 K40G00 11	23 K50G00 11	23 K5ZG00 11
	● grün	23 K30G00 17	23 K3ZG00 17	23 K40G00 17	23 K50G00 17	23 K5ZG00 17
	● rot	23 K30G00 21	23 K3ZG00 21			
Preis €/Stück ohne Zw.		3,15	4,95	6,45	7,-	8,55
Bestell-Nr.	● blau	23 K30K00 11	23 K3ZK00 11	23 K40K00 11	23 K50K00 11	23 K5ZK00 11
	● grün	23 K30K00 17	23 K3ZK00 17	23 K40K00 17	23 K50K00 17	23 K5ZK00 17
	● rot	23 K30K00 21	23 K3ZK00 21			
Preis€/Stück mit Zw.		4,90	6,90	9,05	10,90	13,95

Zubehör

Zwischenwände		ZW/3		ZW/4		ZW/5 Z
Bestell-Nr.	● blau	23 K30W00 11		23 K40W00 11		23 K5ZW00 11
	● grün	23 K30W00 17		23 K40W00 17		23 K5ZW00 17
	● rot	23 K30W00 21		23 K40W00 21		
Preis €/Stück		0,35		0,65		0,90

Etiketten

passend für		Größe	weiß		transparent	
Kästen	Zwischenwände	mm	Bestell-Nr.	€/%	Bestell-Nr.	€/%
K/3	ZW3, ZW/4, ZW/5	77 x 30	15 K300 24	5,45	18 K300 15	10,95
K 3/Z, K/4, K/5, K/5 Z	–	148 x 63	15 K500 24	8,75	18 K500 15	18,55



Steckregale



RR/1

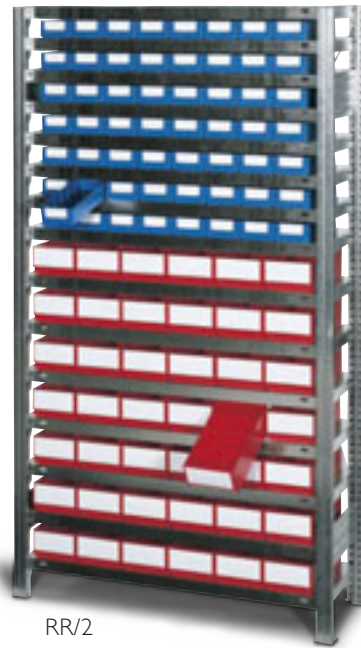

RR/2

mit Regalboxen

- ◆ Regalrahmen und Stahlblechböden sendz. verzinkt ● mit optimaler Oberflächenbehandlung
- ◆ Böden sind im Raster von 25 mm höhenverstellbar
- ◆ Diagonalstreben mit Spannschloss
- ◆ leichte Montage

Traglast je Regalfeld:

ca. 900 kg

Traglast je Boden:

ca. 125 kg

bei gleichmäßig verteilter Last.

Kästen wie nebenstehend

beschrieben (Seite 27).

Regalhöhe: 2000 mm

Regalbreite: 1060 mm

(Anbaufeld 1010 mm)

Rahmentiefe:

siehe Tabelle + 35 mm

topp-angebot

RR/2

€ 489.-

Type		RR/1	RR/2
Regaltiefe	mm	300	300
Fachböden		13	15
Kasten-Anzahl		72 x K/3 Z	56 x K/3
x Type		–	42 x K/3 Z
Bestell-Nr.		23 7201	23 9802
€/Stück		648,-	489,-



RR/3



RR/4



RR/5

Lieferung erfolgt nur mit Etiketten. Zubehör wie Zwischenwände und Auszugsstopp bitte bei Bedarf separat bestellen!

Type		RR/3	RR/4	RR/5
Regaltiefe	mm	400	500	500
Fachböden		13	13	12
Kasten-Anzahl		72 x K/4	72 x K/5	36 x K/5
x Type		–	–	25 x K/5 Z
Bestell-Nr.		23 7203	23 7204	23 6105
€/Stück		827,-	868,-	806,-

Auszugsstopp passend für alle Größen **Bestell-Nr. 23 0001** €/Stück 0,45

Ihr Service-Telefon zum Nulltarif: **(08 00)3 04 05 50**

grau

grün

rot

blau

gelb

Druckservice

- ◆ Ihr Firmenlogo auf Ihrem Drehstapelbehälter ist bei Plastipol jetzt besonders günstig
- ◆ nutzen Sie Ihre Drehstapelbehälter als Dauerwerbeträger für Ihr Unternehmen
- ◆ einfach anrufen und wir informieren Sie gerne über die unterschiedlichen Möglichkeiten



Individuelle Kunststoffbehälter

Dauerhafte Werbeaufdrucke durch unser getestetes Druckverfahren auf Ihren Kunststoffbehältern. Die Werbeaufdrucke sind nahezu auf allen Kunststoffbehältern möglich.

Kunststoffbehälter in eigener Corporate Identity

Neben der großen Auswahl an Farben für Ihren Behälter bieten wir Ihnen zusätzlich die Möglichkeit der individuellen Bedruckung. Fragen Sie unsere Fachberater nach den unterschiedlichen Möglichkeiten.

Vorflammverfahren



Die Oberfläche der Behälter verbindet sich durch die Erwärmung wesentlich besser mit der Druckfarbe. Das Ergebnis: kräftigere Farben, wesentlich haltbarere und unempfindlichere Werbeaufdrucke.

Siebdruckverfahren



Brillante Farben, detailgenaue und großflächige Aufdrucke. Das Siebdruckverfahren ermöglicht optimale Druckergebnisse.

topp-angebot



K 400/80



K 400/S

Polybox
Der Drehstapelbehälter aus hochwertigem Polypropylen

- ◆ lebensmittelecht
- ◆ stapelsicher
- ◆ bedingt beständig gegen Öle, Benzin und Säuren (evtl. Beständigkeit anfragen)
- ◆ glatter Boden ermöglicht Einsatz bei jedem Fördersystem
- ◆ über 2/3 Lagerraumersparnis für Behälter ohne Füllgut: die Behälter werden einfach um 180° gedreht und ineinandergestellt
- ◆ hohe Temperaturbeständigkeit
- ◆ leichtes und problemloses Reinigen
- ◆ auch zum Transport auf Euro-Flachpaletten bestens geeignet

ab € **16.-**

Drehstapelbehälter

Type		K 400/S ●	K 400/80 ●
		Farbe rot	Farbe blau
Inhalt	ca.	50 Ltr.	70 Ltr.
Länge x Breite	mm	600 x 400	800 x 400
Höhe	mm	300	300
Gewicht	ca.	2,2 kg	3,3 kg
Bestell-Nr.		28 4500 21	28 4800 11
Preis €/Stück		20,85	38,95
Bei Abnahme ab 10 Stück		16,-	29,-

Deckel siehe Seite 30.

**Ihr Service-
Telefon zum
Nulltarif:
(08 00) 3 04 05 50**

Ihr Service-Telefon zum Nulltarif: (08 00)3 04 05 50



K 400/80 D

Polybox

**Drehstapelbehälter –
der universell einsetzbare
Behälter für Lager, Transport
und Bereitstellung mit den
vielen Vorteilen:**

- ◆ über 2/3 Lagerraumersparnis für Behälter ohne Füllgut: die Behälter werden einfach um 180° gedreht und ineinander gesetzt
- ◆ 0,3 – 70 Ltr. Inhalt
- ◆ lebensmittelecht
- ◆ stapelsicher
- ◆ leicht in der Handhabung
- ◆ 6 Farben lieferbar
- ◆ hohe Temperaturbeständigkeit: von -20° bis +80°C
- ◆ bedingt beständig gegen Öle, Benzine und Säuren (evtl. Beständigkeit anfragen)
- ◆ glatter Boden ermöglicht Einsatz bei jedem Fördersystem
- ◆ auch zum Transport auf Euro-Flachpaletten bestens geeignet
- ◆ leichtes und problemloses Reinigen



K 400/80



K 400/S

ab € **1.50**

Polybox Drehstapelbehälter Serie K 400 aus Polypropylen

Inhalt Ltr.	ca.	70	50	34	18	25
Type		K 400/80	K 400/S	K 400/0	K 400/05	K 400/50
Außenmaße	L x B x H	800 x 400 x 300	600 x 400 x 300	590 x 380 x 202	590 x 380 x 135	500 x 380 x 200
Innenmaße	L x B x H	650 x 330 x 298	450 x 330 x 295	425 x 295 x 195	440 x 295 x 130	350 x 300 x 195
Gewicht kg	ca.	3,3	2,2	1,3	0,9	1,1
Bestell-Nr.	blau ●	28 4800 11	28 4500 11	28 4000 11	28 4050 11	28 4500 11
	gelb ●	28 4800 14	28 4500 14	28 4000 14	28 4050 14	28 4500 14
	grau ●	28 4800 16	28 4500 16	28 4000 16	28 4050 16	28 4500 16
	grün ●	28 4800 17	28 4500 17	28 4000 17	28 4050 17	28 4500 17
	rot ●	28 4800 21	28 4500 21	28 4000 21	28 4050 21	28 4500 21
	natur ●		28 4500 34	28 4000 34	28 4050 34	28 4500 34
Preis €/St.		38,95	20,85	17,60	16,80	15,10
Deckel	Type	K 400/80 D	K 400/S D	K 400/0 D	K 400/0 D	K 400/50 D
	Material	Polystyrol tiefgezogen	Polypropylen	Polypropylen	Polypropylen	Polypropylen
Bestell-Nr.	grau ●	13 480D 16	20 4SD0 16	20 40D0 16	20 40D0 16	20 450D 16
	grün ●			20 40D0 17	20 40D0 17	20 450D 17
Preis €/Stück		18,45	11,90	11,35	11,35	10,25



K 400/0

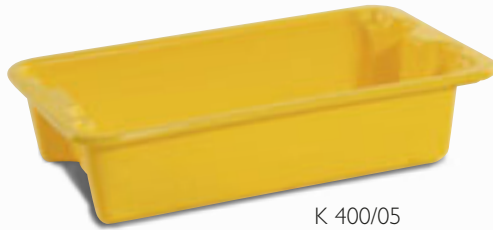

K 400/05



K 400/05 D



K 400/50



K 400/1

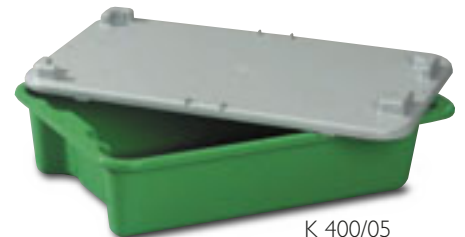

K 400/05



K 400/2



K 400/3

K 400/0 D



K 400/0

13	6	4	0,3
K 400/1	K 400/2	K 400/3	K 400/4
400 × 280 × 180	300 × 200 × 150	235 × 182 × 130	115 × 78 × 60
275 × 210 × 175	210 × 145 × 145	175 × 120 × 128	85 × 60 × 58
0,8	0,4	0,2	0,04
28 4100 11	28 4200 11	28 4300 11	28 4400 11
28 4100 14	28 4200 14	28 4300 14	28 4400 14
28 4100 16	28 4200 16	28 4300 16	28 4400 16
28 4100 17	28 4200 17	28 4300 17	28 4400 17
28 4100 21	28 4200 21	28 4300 21	28 4400 21
28 4100 34	28 4200 34	28 4300 34	28 4400 34
11,35	9,60	4,10	1,50

K 400/1 D	K 400/2 D
Polystyrol	Polystyrol
tiefgezogen	tiefgezogen
13 41D0 16	13 42D0 16
9,70	6,95

Alle Maßangaben in mm.

Rolluntersatz (Winkelisen orange ●)	Type	K 400/80 R	K 400/S R	K 400/0 R
passend für		K 400/80	K 400/S	K 400/0 K 400/05
Tragl. ca.		160 kg	160 kg	160 kg
Rad-Ø		100	100	100
Bestell-Nr.		28 4800 R	28 4500 R	28 4000 R
Preis €/St.		89,-	86,-	87,-

K 400/S

K 400/S R



K 400/S R

grau natur

- ◆ platzsparende Lagermöglichkeit und kostengünstiger Rücktransport
- ◆ hohe Stabilität im Stapel durch zwangsweise Zentrierung
- ◆ handgerechte stabile Griffe ermöglichen leichten Umgang
- ◆ das Material HDPE entspricht der Empfehlung III/B des Bundesgesundheitsamtes im Sinne des Lebensmittelgesetzes § 2, Absatz 1, „physiologisch unbedenklich“
(= lebensmittelecht)
- ◆ Temperaturen von -30 °C bis +60 °C, kurzfristige Belastungen bis +90 °C möglich
- ◆ robust, stabil und schlagfest
- ◆ Produkte sind 100%ig recyclingfähig
- ◆ verwendete Farben sind cadmiumfrei



3401



3416

PLASTIPOL – SPECIALS

X Ab 1000 Stück pro Artikel ist jede gewünschte RAL-Farbe möglich.

ab € **15.75**



3402



3403



3404



3405

Ausführung: Boden und Seiten geschlossen							
Inhalt Liter ca.	25	32	40	50	60	70	
Type	3401	3402	3403	3404	3405	3416	
L x B x H (Außenmaße)	600 x 400 x 150	600 x 400 x 200	600 x 400 x 250	600 x 400 x 300	600 x 400 x 350	600 x 400 x 400	
L x B x H (Innenmaße)	520 x 360 x 130	520 x 360 x 180	520 x 360 x 230	520 x 360 x 280	520 x 360 x 330	520 x 360 x 380	
Material	HDPE	HDPE	HDPE	HDPE	HDPE	HDPE	
Gewicht in kg	1,5	1,7	2,1	2,2	2,5	2,8	
Bestell-Nr.	natur ●	28 3401 34	28 3402 34	28 3403 34	28 3404 34	28 3405 34	28 3416 34
	grau ●	28 3401 16	28 3402 16	28 3403 16	28 3404 16	28 3405 16	28 3416 16
Preis €/Stück	15,75	17,70	19,50	21,55	23,65	26,65	

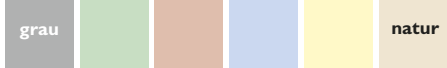

3406



3407



3408



3409



3410



3420

- ◆ Stülpdeckel auch für Umreifungsbänder geeignet
- ◆ Deckel rastet am Kasten ein und ist zum Rücktransport geeignet
- ◆ Gitter innen abgerundet, dadurch schonender Transport von empfindlichen Gütern, z.B. Früchten
- ◆ glatter Boden für geräuscharmen Lauf an Förderanlagen
- ◆ großzügige Beschriftungsflächen
- ◆ Gittergrößen:

Seiten	10 × 15 mm
Boden	10 × 10 mm



ab € **14.30**

Ausführung: Boden und Seiten durchbrochen							
Inhalt Liter	ca.	25	32	40	50	60	Deckel
Type		3406	3407	3408	3409	3410	3420
L × B × H (Außenmaße)		600 × 400 × 150	600 × 400 × 200	600 × 400 × 250	600 × 400 × 300	600 × 400 × 350	für 600 × 400
L × B × H (Innenmaße)		520 × 360 × 130	520 × 360 × 180	520 × 360 × 230	520 × 360 × 280	520 × 360 × 330	Type 3401–3416
Material		HDPE	HDPE	HDPE	HDPE	HDPE	HDPE
Gewicht in kg		1,3	1,5	1,8	1,9	2,2	0,9
Bestell-Nr.	natur ●	28 3406 34	28 3407 34	28 3408 34	28 3409 34	28 3410 34	28 3420 34
	grau ●	28 3406 16	28 3407 16	28 3408 16	28 3409 16	28 3410 16	28 3420 16
Preis €/Stück		14,30	16,65	18,20	20,20	22,-	12,20

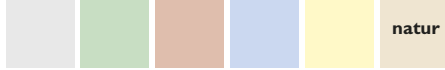

- ◆ platzsparende Lagermöglichkeit und kostengünstiger Rücktransport
- ◆ handgerechte stabile Griffe ermöglichen leichten Umgang
- ◆ glatter Boden für geräuscharmen Lauf auf Förderanlagen
- ◆ das Material HDPE entspricht der Empfehlung III/B des Bundesgesundheitsamtes im Sinne des Lebensmittelgesetzes § 2, Absatz 1, „physiologisch unbedenklich“ (=lebensmittelecht)
- ◆ Temperaturen von -30 °C bis +60 °C, kurzfristige Belastungen bis +90 °C möglich
- ◆ Produkte sind 100%ig recyclingfähig
- ◆ verwendete Farben sind cadmiumfrei

Robust, stabil, schlagfest...



3176



3177 - Deckel
passend zu allen Modellen



3175



3171



3174

PLASTIPOL – SPECIALS

X Ab 1000 Stück pro Artikel ist jede gewünschte RAL-Farbe möglich

ab € **49.10**



Ausführung: Boden und Seiten geschlossen

Inhalt Liter ca.	80	110	170	170	Deckel
Type	3171	3174	3175	3176	3177
L x B x H (Außenmaße)	800 x 600 x 220	800 x 600 x 330	800 x 600 x 505	800 x 600 x 600	für 800 x 600
L x B x H (Innenmaße)	680 x 540 x 215	680 x 540 x 320	680 x 540 x 495	680 x 540 x 495	Type 3171, 3174, 3175 und 3176
Material	HDPE	HDPE	HDPE	HDPE	HDPE
Gewicht in kg	4,1	5,5	8,0	8,8	2,7
Bestell-Nr. natur ●	28 3171 34	28 3174 34	28 3175 34	28 3176 34	28 3177 34
Preis €/Stück	49,10	60,55	84,20	91,55	27,40



Die glatten Innenwände garantieren 100%ige Volumenausnutzung, pfiffige konstruktive Details verhindern ein Verkleben oder Verhaken der Behälter beim Schachteln und Herausnehmen



Eingelassene Etiketten- und Noppenfelder an 4 Seiten erleichtern das Positionieren von Klebeetiketten und schützen sie zuverlässig beim Ineinanderschachteln

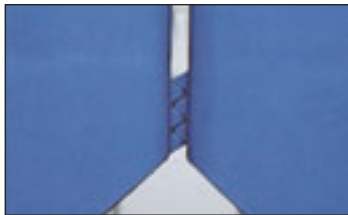

Störungen auf Fördersystemen durch Übereinanderschieben der Behälterränder sind durch Aushebesicherungen ausgeschlossen



Gute Handhabung durch ergonomisch ausgeformte, großzügige Griffe



Zum Ineinanderschachteln der Leerbehälter werden die Bügel einfach zur Seite geschwenkt.



Der angeraute Boden und abgerundete Kanten gewährleisten optimale Laufeigenschaften auf Förderanlagen und in Durchlaufregalen



Schnelle, einfache und gründliche Reinigung durch glatte Oberflächen und Wasserablauf-Öffnungen im Behälterrand



Schwenkbare Stapelbügel erlauben die volle Volumenausnutzung bei hoher Stapelsicherheit. Die Bügel sind dabei gegen unbeabsichtigtes Umklappen gesichert.



- ◆ Transportkasten
- ◆ Lagerbehälter
- ◆ Kommissionierbox

Aus physiologisch unbedenklichem Polypropylen, daher lebensmittelecht und recyclingfähig, temperaturbeständig von -20 °C bis +90 °C





Die perfekten Laufeigenschaften des Mehrwegbehälters auf Förderanlagen senken nicht nur Kosten, sondern auch den Lärmpegel.

ab € **7.55**



Ab 1000 Stück jede gewünschte RAL-Farbe möglich.

		Grundmaß mm				
		300 x 200				
		310 x 200 mm				
Höhe mm 153 170 mm	Außenmaße oben L x B	mm	300 x 200	-	310 x 200	
	Gesamthöhe	mm	153	-	170	
	Außenmaße Boden L x B	mm	220 x 140	-	220 x 140	
	Inhalt	Liter (qdm)	5	-	5	
	Inhaltsbelastung	kg	15	-	15	
	Auflast	kg	-	-	100	
		Best.-Nr.		70 32151	-	70D 32151
	Preis €		7,55	-	13,20	
		Grundmaß mm				
		400 x 300				
		310 x 300 mm				
Höhe mm 173 190 mm	Außenmaße oben L x B	mm	400 x 300	400 x 300	410 x 300	
	Gesamthöhe	mm	173	173	190	
	Außenmaße Boden L x B	mm	320 x 240	320 x 240	320 x 240	
	Inhalt	Liter (qdm)	16	16	16	
	Inhaltsbelastung	kg	14	14	14	
	Auflast	kg	-	150	150	
		Best.-Nr.		70 43171	70B 43171	70D 43171
	Preis €		8,30	11,50	16,90	
Höhe mm 223 240 mm	Außenmaße oben L x B	mm	400 x 300	400 x 300	410 x 300	
	Gesamthöhe	mm	223	223	240	
	Außenmaße Boden L x B	mm	320 x 240	320 x 240	320 x 240	
	Inhalt	Liter (qdm)	18	18	18	
	Inhaltsbelastung	kg	20	20	20	
	Auflast	kg	-	150	150	
		Best.-Nr.		70 43221	70B 43221	70D 43221
	Preis €		9,70	12,90	18,35	
Höhe mm 273 290 mm	Außenmaße oben L x B	mm	400 x 300	400 x 300	410 x 300	
	Gesamthöhe	mm	273	273	290	
	Außenmaße Boden L x B	mm	320 x 240	320 x 240	320 x 240	
	Inhalt	Liter (qdm)	22	22	22	
	Inhaltsbelastung	kg	25	25	25	
	Auflast	kg	-	150	150	
		Best.-Nr.		70 43271	70B 43271	70D 43271
	Preis €		10,85	14,-	19,50	
Höhe mm 323 340 mm	Außenmaße oben L x B	mm	400 x 300	400 x 300	410 x 300	
	Gesamthöhe	mm	323	323	340	
	Außenmaße Boden L x B	mm	320 x 240	320 x 240	320 x 240	
	Inhalt	Liter (qdm)	27	27	27	
	Inhaltsbelastung	kg	25	25	25	
	Auflast	kg	-	150	150	
		Best.-Nr.		70 43321	70B 43321	70D 43321
	Preis €		12,35	15,40	20,95	

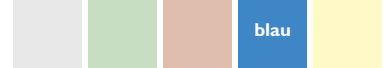
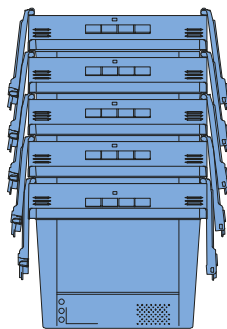
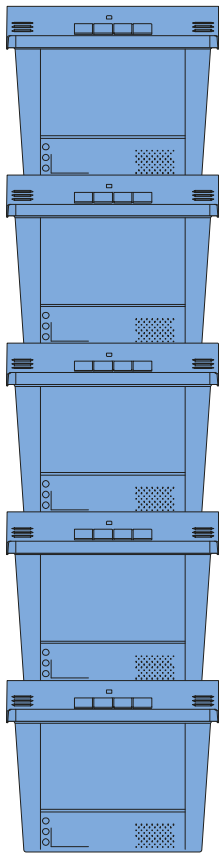

- ◆ reduziert Verpackungsmüll
- ◆ vermeidet unnötiges Umpacken
- ◆ konzipiert für Langlebigkeit
- ◆ abgestimmt auf EURO-Maße
- ◆ Leerbehälter – auch mit Deckel – raumsparend ineinandergeschachtelt; die Deckelhälften fallen praktisch senkrecht herab.

ab € **14.85**

		Grundmaß mm 600 x 400 610 x 400 mm			
Höhe mm 173 190 mm	Außenmaße oben L x B	mm	600 x 400	600 x 400	610 x 400
	Gesamthöhe	mm	173	173	190
	Außenmaße Boden L x B	mm	505 x 335	505 x 335	505 x 335
	Inhalt	Liter (qdm)	29	29	29
	Inhaltsbelastung	kg	25	25	25
	Auflast	kg	-	200	200
		Best.-Nr.	70 64171	70B 64171	70D 64171
	Preis €	14,85	18,55	25,15	
Höhe mm 223 240 mm	Außenmaße oben L x B	mm	600 x 400	600 x 400	610 x 400
	Gesamthöhe	mm	223	223	240
	Außenmaße Boden L x B	mm	505 x 335	505 x 335	505 x 335
	Inhalt	Liter (qdm)	38	38	38
	Inhaltsbelastung	kg	30	30	30
	Auflast	kg	-	200	200
		Best.-Nr.	70 64221	70B 64221	70D 64221
	Preis €	16,-	19,70	26,30	
Höhe mm 273 290 mm	Außenmaße oben L x B	mm	600 x 400	600 x 400	610 x 400
	Gesamthöhe	mm	273	273	290
	Außenmaße Boden L x B	mm	505 x 335	505 x 335	505 x 335
	Inhalt	Liter (qdm)	47	47	47
	Inhaltsbelastung	kg	30	30	30
	Auflast	kg	-	200	200
		Best.-Nr.	70 64271	70B 64271	70D 64271
	Preis €	17,10	20,90	27,40	
Höhe mm 323 340 mm	Außenmaße oben L x B	mm	600 x 400	600 x 400	610 x 400
	Gesamthöhe	mm	323	323	349
	Außenmaße Boden L x B	mm	505 x 335	505 x 335	505 x 335
	Inhalt	Liter (qdm)	58	58	58
	Inhaltsbelastung	kg	35	35	35
	Auflast	kg	-	200	200
		Best.-Nr.	70 64321	70B 64321	70D 64321
	Preis €	18,90	22,60	29,20	
Höhe mm 423 440 mm	Außenmaße oben L x B	mm	600 x 400	600 x 400	610 x 400
	Gesamthöhe	mm	423	423	440
	Außenmaße Boden L x B	mm	505 x 335	505 x 335	505 x 335
	Inhalt	Liter (qdm)	74	74	74
	Inhaltsbelastung	kg	35	35	35
	Auflast	kg	-	200	200
		Best.-Nr.	70 64421	70B 64421	70D 64421
	Preis €	21,15	24,85	31,45	

Drehstapelbehälter

Serie K 3200

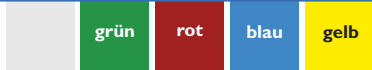

Drehstapelbehälter aus Polypropylen im Euro-Maß (600 x 400 mm). Drei Höhen untereinander gemischt stapelbar. Ausgezeichnete fördertechnische Eigenschaften machen diesen Behälter zum ökonomischen Kommissionier- und Transportbehälter.

Farben: rot, grün, gelb und blau.



Die **Deckel** allein lassen sich raumsparend aufeinander türmen. Umreifungsrippen in den Deckeln gewährleisten die sichere Umreifung einzelner und auch mehrerer Kästen im Stapel. Die in den Deckeln eingearbeiteten Stapelnocken sorgen für sicheren Halt aufeinander gestapelter Kästen. Deckel mit patentiertem, aussenliegendem Durchfassgriff (kein Volumenverlust), passend für alle Typen.

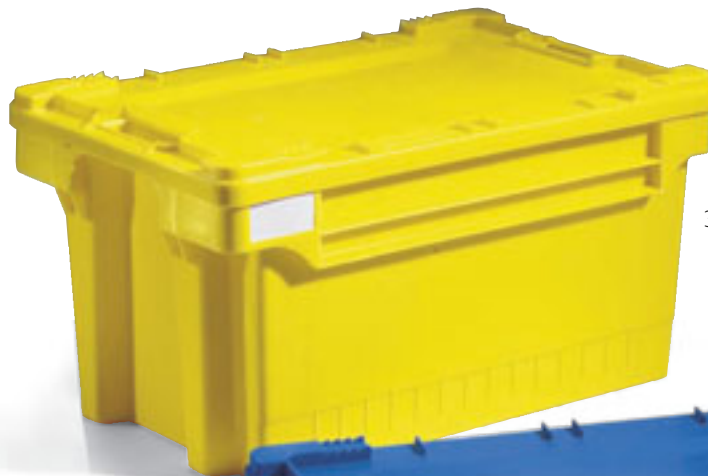

3200/4

3200/D



3200/3



3200/4



3200/2

ab € **14.65**



Ausführung: Seitenwände und Boden geschlossen.				
Inhalt Ltr.	ca.	36	54	72
Type		3200/2	3200/3	3200/4
L x B x H		600 x 400 x 200	600 x 400 x 300	600 x 400 x 400
Bestell-Nr.	rot ●	28 32002 21	28 32003 21	28 32004 21
	grün ●	28 32002 17	28 32003 17	28 32004 17
	gelb ●	28 32002 14	28 32003 14	28 32004 14
	blau ●	28 32002 11	28 32003 11	28 32004 11
Preis €/St.		14,65	18,50	22,30

Deckel	Type	3200/D
Bestell-Nr.	rot ●	28 3200D 21
	grün ●	28 3200D 17
	gelb ●	28 3200D 14
	blau ●	28 3200D 11
Preis €/St.		9,40

topp-angebot

Die optimale Lösung für den Gelben Sack: Tonne aus Recycling-Kunststoff, 60 Liter

Einfaches Aufsetzen des Kunststoff-Deckels mittels Spannring

- ◆ abschließbar
- ◆ flüssigkeitsdicht und wetterfest
- ◆ robust und standsicher
- ◆ leicht in der Handhabung durch Scharniere am Deckel



€ **31.-**

Ihr Service-
Telefon zum
Nulltarif:

(08 00) 3 04 05 50

PLASTIPOL
SPECIALS

X Praktisch und preiswert
Auch als Sammelbehälter
für andere Wertstoffe
geeignet.

Bestell-Nr.	334011
Preis € komplett	31,-

Ihr Service-Telefon zum Nulltarif: **(08 00)3 04 05 50**

Transportkästen

aus Stahlblech

grau grün ver-zinkt

Transbox Transportkästen aus Stahlblech

- ◆ besonders geeignet für schwere Lasten
- ◆ hohe Stabilität durch gerollten Stapelrand
- ◆ lackiert oder feuerverzinkt
- ◆ alle Behälter kombiniert stapelbar, mit Transboxen aus Kunststoff (siehe rechte Seite)

ab € **13,-**



Ordnung muss sein

Type	202/2Z	202/2a	202/1a	202/1Z	202/0a
L x B mm	300 x 200	300 x 200	450 x 300	450 x 300	630 x 450
Höhe mm	145	200	200	300	300
Bestell-Nr.					
RAL 6011 lackiert	59 22Z0 45	59 22A0 45	59 21A0 45	59 21Z0 45	59 20A0 45
RAL 7005 lackiert	59 22Z0 59	59 22A0 59	59 21A0 59	59 21Z0 59	59 20A0 59
Preis €/St.	13,-	15,50	21,05	30,30	41,40
Bestell-Nr.					
verzinkt	49 22Z0 92	49 22A0 92	49 21A0 92	49 21Z0 92	49 20A0 92
Preis €/St.	15,50	17,90	24,-	34,50	49,95



Rolluntersatz für 202/0a Type K 202/0aR	
aus Winkeleisen (orange ●) mit je 2 Lenk- und Bockrollen 100 mm Ø, Traglast ca. 160 kg	
Bestell-Nr.	26 20A0 R
Preis €/Stück	87,-



ab € **3.50**



Transbox

aus hochwertigem, lebensmittel-echtem Polyethylen

- ◆ beständig gegen die meisten Säuren und Laugen (bitte anfragen)
- ◆ Temperaturbeständig von -40 °C bis +80 °C
- ◆ mit kräftigen Stapelrändern und Griffmulden ausgestattet
- ◆ Behälter ab Type K 202/1b mit Etikettenhaltern an den Stirnseiten
- ◆ alle Behälter kombiniert stapelbar mit Transboxen aus Stahlblech (siehe Seite 40)

Packen wir's an!



K 202/1 Z

K 202/1a

K 202/1b

K 202/2 Z

K 202/3



K 202/0a

Zubehör

Deckel

aus Polystyrol, grau ●, passend für Behälter K 202/1b, K 202/1a, K 202/1Z

Bestell-Nr.	11 K202ID 16
Preis €/Stück	8,90

Rolluntersatz

aus Winkeleisen (orange ●) mit je 2 Lenk- und Bockrollen 100 mm Ø, Traglast ca. 160 kg,

für K 202/1b, K 202/1a, K 202/1Z

Bestell-Nr.	26 21Z0 R
Preis €/Stück	77,-

für K 202/0a

Bestell-Nr.	26 20A0 R
Preis €/Stück	87,-

Type	K 202/3	K 202/2Z	K 202/1b	K 202/1a	K 202/1Z	K 202/0a
L x B x H mm	210 x 150 x 130	310 x 210 x 145	465 x 315 x 120	465 x 315 x 200	465 x 315 x 300	650 x 470 x 300
Innenmaße mm	190 x 125 x 110	280 x 180 x 131	425 x 275 x 105	420 x 272 x 180	420 x 270 x 283	605 x 425 x 277
Bestell-Nr.						
blau	26 2300 11	26 22Z0 11	26 21B0 11	26 21A0 11	26 21Z0 11	26 20A0 11
gelb	26 2300 14	26 22Z0 14	26 21B0 14	26 21A0 14	26 21Z0 14	26 20A0 14
grau	26 2300 16	26 22Z0 16	26 21B0 16	26 21A0 16	26 21Z0 16	26 20A0 16
grün	26 2300 17	26 22Z0 17	26 21B0 17	26 21A0 17	26 21Z0 17	26 20A0 17
rot	26 2300 21	26 22Z0 21	26 21B0 21	26 21A0 21	26 21Z0 21	26 20A0 21
Preis €/St.	3,50	6,30	9,95	11,-	16,40	29,15



Die bewährte Behälter-Serie zum Lagern und Transportieren von Halbzeugen und Fertigteilen.

- ◆ bequemer Zugriff von vorne
- ◆ auch in gestapeltem Zustand Entnahme und Beschickung möglich
- ◆ lebensmittelecht
- ◆ aus Niederdruck-Polyethylen
- ◆ Farbe blau ●
- ◆ Deckel weiß ○



K 681



K 659



K 641



K 630



K 630/D



K 6120



K 614

ab € **7.25**

Inhalt Ltr.	ca.	125	80	60	40	30	14
Type		K 6120	K 681	K 659	K 641	K 630	K 614
L x B		800 x 600	600 x 400				400 x 300
Höhe		320	405	320	220	170	170
Bestell-Nr.		26 6120 11	26 6810 11	26 6590 11	26 6410 11	26 6300 11	26 6140 11
Preis €/Stück		44,95	25,40	22,70	17,10	14,90	7,25
Deckel	Type	K 6120/D	K 630/D	K 630/D	K 630/D	K 630/D	K 614/D
	Bestell-Nr.	26 612D 24	26 630D 24	26 630D 24	26 630D 24	26 630D 24	26 614D 24
	Preis €/Stück	48,80	10,70	10,70	10,70	10,70	8,90
Rolluntersatz		Traglast ca.	160	160	160	160	
ABS natur		Type	K 630/R	K 630/R	K 630/R	K 630/R	
4 Lenkrollen		Bestell-Nr.	26 630R	26 630R	26 630R	26 630R	
		Preis €/Stück	68,10	68,10	68,10	68,10	



K 681 A



K 660 A



K 661 A



K 682 A



K 681 A

K 680 A

Stapel- und Transportbehälter aus Niederdruck-Polyethylen mit Stirnseiten-Ausschnitt.

Inhalt Ltr.	ca.	60	80
Type		K 660 A	K 680 A
L x B x H	außen	600 x 400 x 325	600 x 400 x 405
	innen	550 x 350 x 320	550 x 350 x 400
Ausführung			
Seitenwände und Boden geschlossen	Bestell-Nr.	26 660A II	26 680A II
	Preis €/St.	22,10	24,70
Seitenwände durchbrochen Boden geschlossen	Bestell-Nr.	26 661A II	26 681A II
	Preis €/St.	18,40	19,80
Seitenwände und Boden durchbrochen	Bestell-Nr.	26 662A II	26 682A II
	Preis €/St.	17,85	19,20
Deckel	Type	K 630/D	K 630/D
weiß ○	Bestell-Nr.	26 630D 24	26 630D 24
	Preis €/St.	10,70	10,70
Rolluntersatz	Traglast kg ca.	160	160
ABS natur			
4 Lenkrollen	Type	K 630/R	K 630/R
	Bestell-Nr.	26 630R	26 630R
	Preis €/St.	68,10	68,10

grau

**Stapel- und Transportbehälter
Serie K 5000 aus Polypropylen,
Farbe grau ●**

Inhalt Ltr.	ca.	5	9
Type		K 5005	K 5010
L x B		300 x 200	
Höhe		120	220
Ausführung		Bestell-Nr.	
Seitenwände und Boden geschlossen,			
Griffleiste		26 5005 16	26 5010 16
Preis €/Stück		6,95	10,65

Deckel	Type	K 5300/D	
	Bestell-Nr.	26530D 16	
	Preis €/Stück	3,85	

Inhalt Ltr.	ca.	10	15
Type		K 5100	K 5115
L x B		400 x 300	
Höhe		120	170
Ausführung		Bestell-Nr.	
Seitenwände und Boden geschlossen,			
Muschelgriff		26 5100 16	26 5115 16
Preis €/Stück		11,25	12,85

Deckel	Type	K 5400/D	
	Bestell-Nr.	26540D 16	
	Preis €/Stück	6,05	

Inhalt Ltr.	ca.	20
Type		K 5210
L x B		600 x 400
Höhe		120
Ausführung		Bestell-Nr.
Seitenwände und Boden geschlossen,		
Muschelgriff		26 5210 16
Preis €/Stück		17,85

Deckel	Type	K 5600/D
	Bestell-Nr.	26 560D 16
	Preis €/Stück	11,25

Inhalt Ltr.	ca.	20	30
Type		K 5200	K 5300
L x B		400 x 300	
Höhe		220	325
Ausführung		Bestell-Nr.	
Seitenwände und Boden geschlossen,	Muschelgriff	26 5200 16	26 5300 16
	2 Grifflöcher	26 5200 161	26 5300 161
Seitenwände gelocht, Boden	Muschelgriff	26 5200 162	–
geschlossen	2 Grifflöcher	–	26 5300 162
Preis €/Stück		15,45	19,85

Deckel	Type	K 5400/D	
	Bestell-Nr.	26540D 16	
	Preis €/Stück	6,05	

K 5010



K 5005



K 5115



K 5100



K 5210



**Alle
Maßangaben
in mm.**

K 5300



K 5200





Inhalt Ltr.	ca.	30	40	40	60
Type		K 5230	K 5400	K 5400 L (leichtere Ausführung)	K 5600
L x B		600 x 400			
Höhe		170		220	325
Ausführung		Bestell-Nr.			
Seitenwände und Boden geschlossen	Muschelgriff	26 5230 16	26 5400 16	–	26 5600 16
	2 Grifflöcher	26 5230 161	26 5400 161	26 540 L 16	26 5600 161
Seitenwände gelocht, Boden geschlossen	2 Grifflöcher	26 5230 162	26 5400 162	–	26 5600 162
Seitenwände geschlitzt, Boden geschlossen	2 Grifflöcher	26 5230 163	26 5400 163	–	26 5600 163
Seitenwände geschlitzt, Gitterboden	2 Grifflöcher	26 5230 164	26 5400 164	–	26 5600 164
Preis €/Stück		21,05	24,50	19,85	30,85

Deckel	Type	K 5600/D	
	Bestell-Nr.	26 560 D 16	
	Preis €/Stück	11,25	

Alle Maßangaben in mm.



Die Schnappverschlüsse können diebstahlsicher plombiert werden.



K 5900 mit 4 Grifföchern

Zubehör

Schnappverschluss	Bestell-Nr.	255 SV 000
	Preis €/Paar	1,40
Etikettenhalter zum Aufstecken an der Verrippung	Bestell-Nr.	385 EH 000
	Preis €/Stück	1,40
Etikettentasche aus PVC (vermietet)	Bestell-Nr.	135 ET 000
	Preis €/Stück	1,40

Inhalt Ltr.	ca.	90
Type		K 5900
L x B		600 x 400
Höhe		425
Ausführung		Bestell-Nr.
Seitenwände und Boden geschlossen	Muschelgriff	26 5900 16
Seitenwände gelocht, Boden geschlossen	4 Grifflöcher	26 5900 163
Seitenwände geschlitzt, Boden geschlossen	4 Grifflöcher	26 5900 164
Seitenwände geschlitzt, Gitterboden	4 Grifflöcher	26 5900 165
Preis €/Stück		36,90

Deckel	Type	K 5600/D
	Bestell-Nr.	26560D 16
	Preis €/Stück	11,25

Ausführungen der Deckel

Nr. 1: mit Stapelrand, ohne Arretierung
Nr. 2: mit Stapelrand und Haken an 1 Längsseite
Nr. 3: mit Stapelrand und Scharnier an 1 Längsseite

Nr. 2 + 3: Ausstattung mit 2 Schnappverschlüssen zusätzlich möglich.



Stapel- und Transportbehälter Serie K 6000 aus Polypropylen

- ◆ mit geschlossenen Wänden und geschlossenem Boden
- ◆ stapelbar
- ◆ abgestimmt auf die Maße der Pool-Palette

K 6406



K 6410

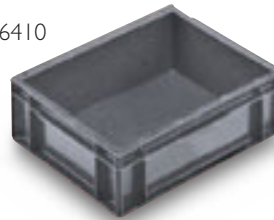

K 6420



ab € **5.60**



K 6430

K 6612



K 6400/D

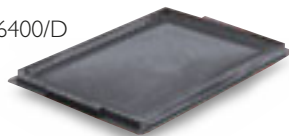

K 6600/D

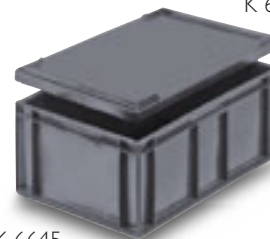

K 6645



K 6645 GL

K 6621



K 6633



K 6600/D



K 6660 GL



K 6675 GL



K 68125 GL

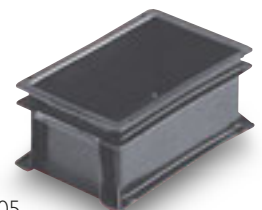

K 6305

L x B	400 x 300				
Höhe	73	118	175	235	319
Inhalt Ltr. ca.	6	10	15	20	30
Type	K 6406	K 6410	K 6416	K 6420	K 6430
Bestell-Nr.	26 6406 16	26 6410 16	26 6416 16	26 6420 16	26 6430 16
Preis €/Stück	6,50	8,35	11,15	11,80	14,65
Deckel	Type K 6400/D		Bestell-Nr. 26 D640 16		Preis €/Stück 5,05

L x B	600 x 400				
Höhe	50	73	118	175	235
Inhalt Ltr. ca.	8	12	21	33	45
Type	K 6608	K 6612	K 6621	K 6633	K 6645
Bestell-Nr.	26 6608 16	26 6612 16	26 6621 16	26 6633 16	26 6645 16
Preis €/Stück	9,95	11,15	13,15	15,45	17,95
Deckel	Type K 6600/D		Bestell-Nr. 26 D660 16		Preis €/Stück 10,35
ohne Einrastverschluss	Type K 6600/DE		Bestell-Nr. 26 DE66 16		Preis €/Stück 10,45
mit Einrastverschluss					

L x B	600 x 400		
Höhe	319	412	
Inhalt Ltr. ca.	60	75	
Type	K 6660	K 6660 GL mit Grifföffnung	K 6675 GL mit Grifföffnung
Bestell-Nr.	26 6660 16	26 6661 16	26 6675 16
Preis €/Stück	22,50	21,95	29,20
Deckel	Type K 6600/D	Bestell-Nr. 26 D660 16	Preis €/St. 10,35
ohne Einrastverschluss	Type K 6600/DE	Bestell-Nr. 26 DE66 16	Preis €/St. 10,45
mit Einrastverschluss			

L x B	800 x 600
Höhe	319
Inhalt Ltr. ca.	125
Type	K 68 125 GL mit Grifföffnung
Bestell-Nr.	26 6812 16
Preis €/Stück	40,80

L x B	300 x 200
Höhe	118
Inhalt Ltr. ca.	5
Type	K 6305
Bestell-Nr.	26 6305 16
Preis €/Stück	5,60

Alle Maßangaben in mm.



**Stapel- und Transportbehälter
Serie K 7000 aus Polypropylen**

- ◆ stapelbar
- ◆ abgestimmt auf die Maße der Pool-Palette

ab € **10.55**

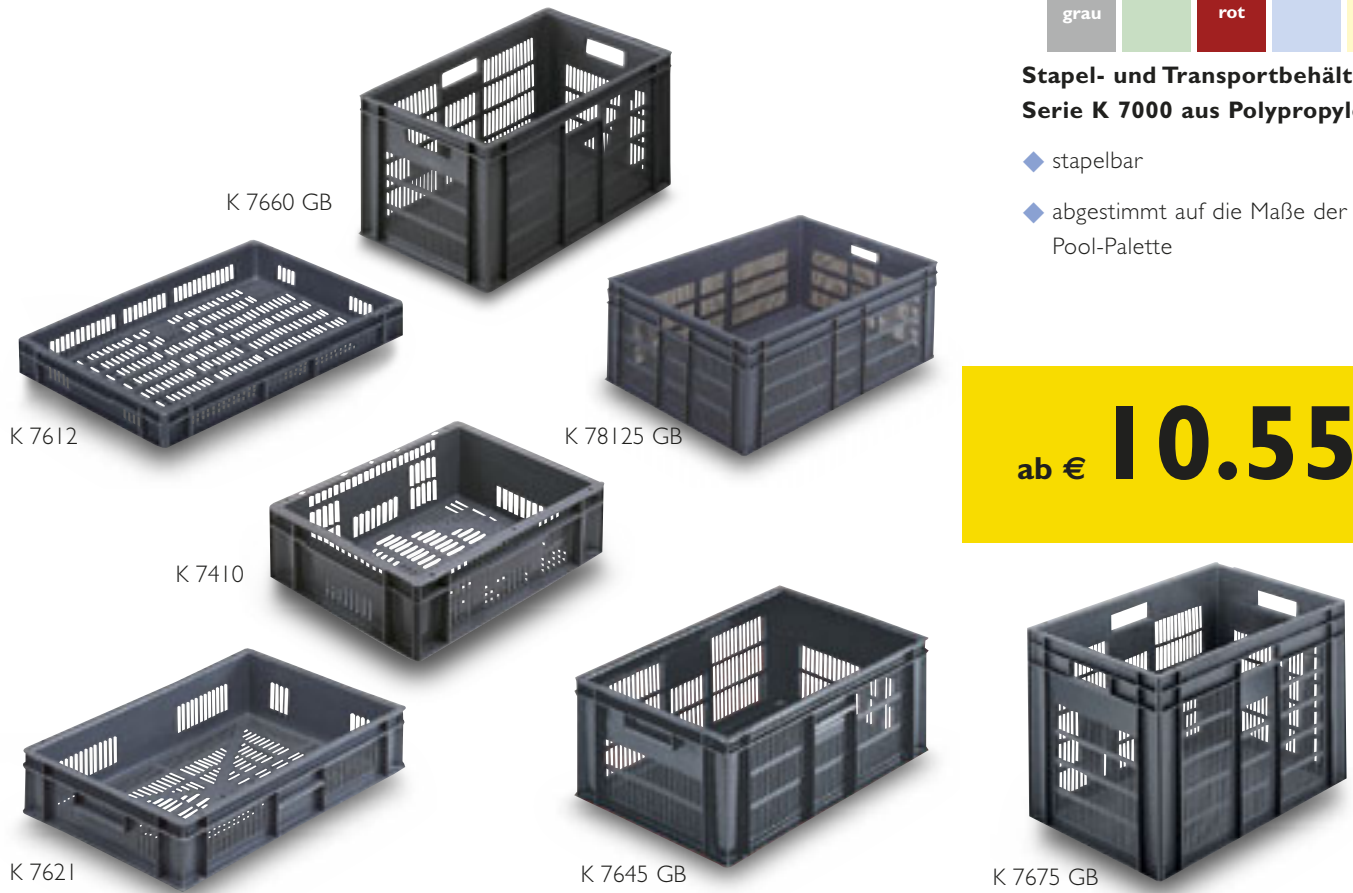

L x B x H	600 x 400 x 73	600 x 400 x 175	600 x 400 x 319	800 x 600 x 319
Inhalt Ltr:	ca.	12	33	60 125
Type	K 7612	K 7633 GB	K 7660 GB	K 78125 GB
Ausführung	Seitenwände und Boden durchbrochen	Seitenwände durchbrochen Boden geschlossen	Seitenwände durchbrochen Boden geschlossen	Seitenwände durchbrochen Boden geschlossen
Bestell-Nr.	26 7612 16	26 7633 16	26 7660 16	26 7812 16
Preis €/Stück	10,55	14,55	21,30	38,60
Deckel ohne Einrastverschluss	Type K 7600/D	Nr. 26 D660 16	Preis €/Stück 10,35	
Deckel mit Einrastverschluss	Type K 7600/DE	Nr. 26 DE66 16	Preis €/Stück 10,45	



L x B	400 x 300			600 x 400	
Höhe	118	235	412		
Inhalt Ltr:	ca. 10	20	75		
Ausführung	Seitenwände und Boden durchbrochen	Seitenwände durchbrochen, Boden geschlossen	Seitenwände durchbrochen, Boden geschlossen		
Type	K 7410	K 7420 GB			
Bestell-Nr.	26 7410 16	26 7420 16			
Deckel	Type K 7400/D	Type K 7400/D			
	Bestell-Nr. 26 D640 16	Bestell-Nr. 26 D640 16			

L x B	400 x 300	
Höhe	118	235
Inhalt Ltr:	ca. 10	20
Type	K 7410	K 7420 GB
Ausführung	Seitenwände und Boden durchbrochen	Seitenwände durchbrochen, Boden geschlossen
Bestell-Nr.	26 7410 16	26 7420 16
Deckel	Type K 7400/D	Type K 7400/D
	Bestell-Nr. 26 D640 16	Bestell-Nr. 26 D640 16



Rolluntersatz aus Winkeleisen,

Farbe orange ●

passend für Behälter Type K 68 125 GL und K 78 125 GB mit je 2 Lenk- und Bockrollen

Traglast ca.	250
Rad-Ø	125
Bestell-Nr.	26 68 12 R
Preis €/Stück	97,-

Alle Maßangaben in mm.

Transportbehälter

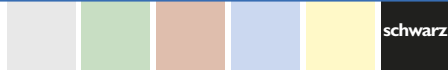

Stapel- und Transportbehälter aus elektrisch leitfähigem Polypropylen, Farbe schwarz ●

- ◆ sicheren Schutz vor elektrostatischer Aufladung für alle elektronischen Bauteile
- ◆ sicheres Lagern und Transportieren von elektronischen Bauteilen, z. B. Leiterplatten
- ◆ Alterungsverhalten: kein Abfall der elektrischen Leitfähigkeit
- ◆ UV-Beständigkeit: sehr gut
- ◆ spezifischer Durchgangswiderstand kleiner als 500 Ohm nach DIN 53482
- ◆ Seitenwände und Boden geschlossen



K 5005 EL



K 5010 EL



K 5006 EL



K 5100 EL

Alle Maßangaben in mm.



K 5012 EL



K 5115 EL



K 5200 EL



K 5025 EL



K 5300 EL

Type		K 5005 EL	K 5010 EL	K 5006 EL	K 5100 EL	K 5012 EL	K 5115 EL	K 5200 EL
L x B	außen	300 x 200			400 x 300			
	innen	260 x 160			358 x 258	358 x 258	363 x 263	358 x 258
Höhe	außen	120	220	65	120	145	170	220
	innen	115	217	62	114	130	165	217
Inhalt	Ltr. ca.	5	9	6	10	12	15	20
Best.-Nr.		26 5005 EL	26 5010 EL	26 5006 EL	26 5100 EL	26 5012 EL	26 5115 EL	26 5200 EL
Preis €/Stück		11,70	17,60	16,75	18,75	19,30	23,15	26,50

Deckel	Type	K 5300/D EL	K 5400/D EL
mit	Best.-Nr.	26 530D EL	26 540D EL
Scharnieren	Preis €/Stück	7,85	10,35

Transportbehälter

schwarz



K 5210 EL



K 5230 EL



K 5400 EL



K 5900 EL

Rolluntersatz für Behälter 600 x 400 mm

bestehend aus verzinktem
Winkелеisenrahmen und Lenkrollen
mit elektrostatischem Gummibelag

Traglast ca.	200 kg
Bestell-Nr.	26 5600 R
Preis €/Stück	89,-



K 5600 EL



Griffleiste
für Behälter 300 x 200

Auf Wunsch kann der Deckel mit
2 Schnappverschlüssen ausgestattet werden.

Bestell-Nr.	255 SV 000
Preis €/Stück	1,40

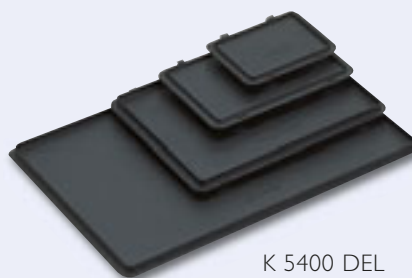

K 5400 DEL



Muschelgriff
für Behälter 400 x 300
und 600 x 400

Alle Maßangaben in mm.

Type		K 5025 EL	K 5300 EL	K 5210 EL	K 5230 EL	K 5400 EL	K 5600 EL	K 5900 EL
L x B	außen	400 x 300				600 x 400		
	innen	353 x 253	358 x 258	558 x 358	558 x 358	557 x 357	555 x 355	555 x 355
Höhe	außen	270	325	120	170	220	325	425
	innen	268	320	114	165	215	320	422
Inhalt	Ltr. ca.	25	30	20	30	40	60	90
Best.-Nr.		26 5025 EL	26 5300 EL	26 5210 EL	26 5230 EL	26 5400 EL	26 5600 EL	26 5900 EL
Preis €/Stück		31,50	34,95	30,40	35,30	43,-	53,40	62,40

Deckel	Type	K5400/ DEL	K 5600/ DEL
mit	Best.-Nr.	26 540 DEL	26 560 DEL
Scharnieren	Preis €/Stück	10,35	18,-

Ihr Service-Telefon zum Nulltarif: **(08 00)3 04 05 50**

grau

Stapel- und Transportbehälter Serie K 500 aus Polypropylen (PP)

Die Behälter der Serie K 500 sind als Kunststoffkästen geeignet zum Einsatz in allen Industrie- und Gewerbezweigen.

Sie sind besonders gekennzeichnet durch ihre Anpassung an die Maße der Europool-Palette von 1200 x 800 mm.

ab € **9.95**



K 510



K 519



K 530



K 540



K 520



K 510/D



K 560

Type	K 510	K 519	K 530	K 520	K 540	K 560
Inhalt Liter ca.	10	20	30	20	40	60
L x B	400 x 300	400 x 300	400 x 300	600 x 400	600 x 400	600 x 400
Höhe mm	125	232	339	125	235	339
Bestell-Nr.						
elfenbein ●	26 5101 30	26 5191 30	26 5301 30	26 5202 30	26 5402 30	26 5602 30
grau ●	26 5101 16	26 5191 16	26 5301 16	26 5202 16	26 5402 16	26 5602 16
Preis €/St.	9,95	14,70	21,45	16,55	25,20	32,05
Deckel Type		K 510/D			K 520/D	
Bestell-Nr.						
elfenbein ●		26 510D 30			26 520D 30	
grau ●		26 510D 16			26 520D 16	
Preis €/St.		6,05			10,70	

Faltbehälter

grau

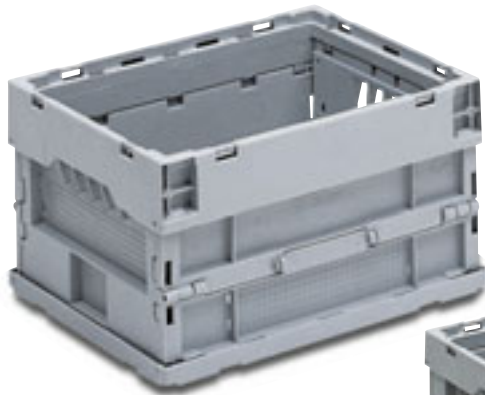

F 501



F 504



Faltbox



Klappbox

Faltbehälter – nur 20 % Volumen beim Leertransport

- ◆ bis zu 80 % Volumeneinsparung im Leerzustand
- ◆ einfaches und sicheres Falten
- ◆ Deckel anscharniert
- ◆ senkrechte, glatte Innenwände für optimale Volumenausnutzung
- ◆ ergonomische Grifföffnung mit Stegen als Diebstahlschutz
- ◆ hohe Tragfähigkeit bei geringem Eigengewicht
- ◆ kompatibel mit anderen Behältern im Euro-Maß
- ◆ lange Lebensdauer
- ◆ 100% recyclingfähiges Material

ab € **12,60**

Verplombung

Steckplombe aus Kunststoff

Verpackungseinheit (VE): 1000 Stück

Bestell-Nr.	Preis €
26 PL21	VE 30,50

Deckelvarianten

①



②



③



Bitte geben Sie bei der Bestellung eines Behälters mit Deckel an, welche Deckel-Version geliefert werden soll.

Faltbehälter ohne Deckel / mit Deckel		F 501	F 502	F 503	F 504	F 505	K 511
Länge x Breite	außen mm	400 x 300			600 x 400		800 x 600
	innen mm	356 x 257	356 x 257	556 x 356	556 x 356	556 x 356	770 x 560
Höhe	außen mm	225	300	225	260	320	465
	innen mm	217	292	217	252	312	435
Höhe zusammengelegt	mm	89	89	72	72	72	120
ohne Deckel	Bestell-Nr.	26 F501 16	26 F502 16	26 F503 16	26 F504 16	26 F505 16	26 K511 16
	Preis/St. €	12,60	15,-	16,10	17,20	19,40	69,20
mit Deckel	Bestell-Nr.	26 FD501 16	26 FD502 16	26 FD503 16	26 FD504 16	26 FD505 16	26 KD511 16
	Preis/St. €	17,20	19,90	22,70	23,85	26,-	78,60

Ihr Service-Telefon zum Nulltarif: **(08 00)3 04 05 50**

grau

Großbehälter Serie K 9000 aus Niederdruck-Polyethylen, Farbe grau ●

Die Behälterserie mit dem enormen Fassungsvermögen

- ◆ ein Großbehälter mit seiner soliden und stabilen Konstruktion in vielen Industriezweigen verwendbar

Behälter der Typen K 9200/FLB, K 9300/LB, K 9300/FLB, K 9400/FLB und K 9500/FLB sind zusätzlich mit einem aus Stahl gefertigten Fahrgestell, an welchem die Rollen befestigt sind, ausgestattet. Dadurch erhält der Boden des Behälters eine zusätzliche Verstärkung. Der Behälter ist dadurch höher belastbar. Außerdem verbleibt der Boden im ursprünglichen Zustand und ist flüssigkeitsdicht (mit Ausnahme der Type K 9300/LB)



K 9200/F



Inhalt Ltr.	ca.	200		300		300	
Ausführung		vollwandig und geschlossener Boden		oberes Drittel der Seitenwände und Boden gelocht		vollwandig und geschlossener Boden	
Type		K 9200/F	K 9200/FLB	K 9300	K 9300/LB	K 9300/F	K 9300/FLB
		mit Unterfahrfüßen	mit Rollen	mit Standboden	mit Rollen	mit Unterfahrfüßen	mit Rollen
L x B	ca.	1020 x 635		1030 x 640		1030 x 640	
Höhe	ca.	550	575	575	705	670	660
Gewicht kg	ca.	11,0	17,2	10,8	18,5	14,0	20,2
Rad-ø		–	100	–	100	–	100
Bestell-Nr.		29 92F0 16	29 92FL 16	29 9300 16	29 93LB 16	29 93F016	29 93FL 16
Preis €/Stück		123,-	192,-	124,-	189,-	135,-	208,-
Deckel aus Polystyrol (tiefgezogen)							
Type				K 9300/D		K 9300/D	
Bestell-Nr.				11 D930 16		11 D930 16	
Preis €/St.				39,-		39,-	



K 9300/LB



K 9300



K 9200/FLB



K 9200/F



K 9300/FLB



K 9300/F

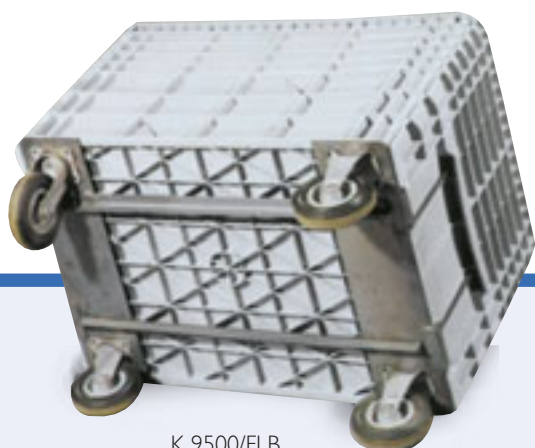

K 9500/FLB



K 9500/FLB

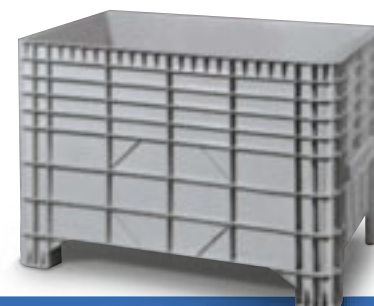

K 9500/F

380		500	
vollwandig und geschlossener Boden		vollwandig und geschlossener Boden	
K 9400/F	K 9400/FLB	K 9500/F	K 9500/FLB
mit Unterfahrfüßen	mit Rollen	mit Unterfahrfüßen	mit Rollen
1030 x 600		1200 x 800	
840	910	800	920
20,5	30,0	22,6	48,0
–	125	–	200
29 94F0 16	29 94FL 16	29 95F0 16	29 95FL 16
209,-	275,-	199,-	309,-
		K 9500/D	
		11 D950 16	
		62,-	



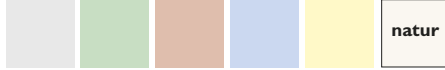

- ◆ starkwandige Ausführung, daher schlag- und stoßfest
- ◆ lebensmittelecht
- ◆ beständig gegen die meisten Säuren und Laugen
- ◆ Füllstand von außen gut sichtbar
- ◆ 30 kg Tragfähigkeit je Griff

Fässer



Fässer in runder Form aus Polyethylen								
Inhalt Ltr.	ca.	10	15	30	50	80	125	
Maße	Höhe	310	345	470	735	623	843	
	Ø	235	300	330	330	486	486	
Einfüllöffnung	Ø	120	120	120	120	200	200	
Tragegriffe		1 Bügel	1 Bügel	2 Griffe	2 Griffe	2 Griffe	2 Griffe	
Type		FR 10	FR 15	FR 30	FR 50	FR 80	FR 125	
Bestell-Nr.	weiß ●	63 FR10 24	63 FR15 24	63 FR30 24	63 FR50 24	63 FR80 24	63 FR12 24	
Preis €/Stück		17,50	22,50	31,60	51,40	69,60	77,-	
Übergangsstück mit MS-Hahn 3/4" für alle ölhaltigen Stoffe		Bestell-Nr.	63 FR34					
		Preis €/Stück	36,50					
serienmäßige Ausstattung:		1 Auslaufstutzen 34 mm Ø		1 Verschlusskappe mit Dichtung				
		1 Schraubdeckel 2-teilig		weiteres Zubehör auf Anfrage				



Fässer in ovaler Form aus Polyethylen, Farbe natur ●								
Inhalt Ltr.	ca.	60	100	150	200	300	500	
Maße	Länge	555	650	740	855	870	1000	
	Breite	350	410	470	500	600	700	
	Höhe	500	580	660	730	790	980	
Type		F0 60	F0 100	F0 150	F0 200	F0 300	F0 500	
Bestell-Nr.		63 F006 34	63 F010 34	63 F015 34	63 F020 34	63 F030 34	63 F050 34	
Preis €/Stück		62,10	93,50	120,-	144,-	191,-	368,-	
Stapelgestell grau ●, Bodenfreiheit 160 mm		Bestell-Nr.	63 F006 G	63 F010 G	63 F015 G	63 F020 G	63 F030 G	63 F050 G
		Preis €/Stück	114,-	116,-	143,-	151,-	167,-	231,-
Zubehör		Bestell-Nr.		Preis €/Stück				
Auslaufhahn	NW 18	63 F0NW 18	6,50					
	NW 8	63 F0NW 08	6,50					
serienmäßige Ausstattung:		1 Auslaufstutzen 34 mm Ø		2 Tragegriffe		weiteres Zubehör auf Anfrage		
		1 Schraubdeckel 2-tlg. 200 mm Ø		1 Verschlusskappe mit Dichtung				



Combibox Serie 70 Schluss mit dem Chaos!

- ◆ mehrfaches standsicheres Stapeln durch ausgeprägten Stapelrand
- ◆ glatte Innenflächen ermöglichen leichtes und problemloses Reinigen
- ◆ Etiketten werden im Sortiment **ohne Berechnung** mitgeliefert
- ◆ alle Schubladen können auch ohne Gehäuse übereinander gestapelt werden
- ◆ Material: Polystyrol
- ◆ Farbe der Gehäuse: schwarz ●
- ◆ extrem formstabil durch Verstärkungsrippen

Combibox	Abmessungen	Gehäuse	Schubladen-Anzahl	Steckwände-Anzahl (im Lieferumfang enthalten)	Bestell-Nr.	ersetzen Sie die (..) durch Farb-Nr.:					Preis €/Stück
						● blau	● grau	● grün	● rot	● beige	
S 70	322 x 344,5 x 202	4	4		22 S 700..	11	16	17	21	42	55,80
K 70	162 x 344,5 x 102	1	1		22 K 700..	11	16	17	21	42	13,95
S 70/E	322 x 344,5 x 202	4	4	4 x 4	22 S 70E..	11	16	17	21	42	60,60
K 70/E	162 x 344,5 x 102	1	1	1 x 4	22 K 70E..	11	16	17	21	42	15,15

Einzelteile

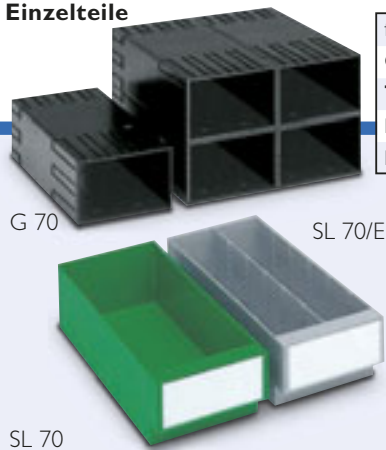

für Combibox	Abmessungen	Gehäuse			Schublade					Preis €/St.		
		Type	Bestell-Nr.	Preis €/St.	Type	Bestell-Nr.	● blau	● grau	● grün		● rot	● beige
K 70	162 x 344,5 x 102	G 70	22 G 700	8,35	SL 70	22 SL 70..	11	16	17	21	42	5,60
K 70/E	162 x 344,5 x 102	G 70	22 G 700	8,35	SL 70/E	22 SL 7E..	11	16	17	21	42	6,80



Etiketten

Für S 70, K 70, S 70/E, K 70/E

Type	ET 80/70
Maße in mm	146 x 57
weiß ●	Best.-Nr. 15 ET 8070
	Preis €/1% 9,-
transp. ●	Best.-Nr. 18 ET 8070
	Preis €/1% 18,-



Sockel, schwarz ●

Type	SO 70
Best.-Nr.	22 SO 7032
Preis €/St.	10,-

Schnappverschluss

für alle Schubladen in Fahrzeugen erforderlich mit Einbau

Best.-Nr.	22 SV 0000
Preis €/St.	1,40
ohne Einbau	
Best.-Nr.	22 SV 1000
Preis €/St.	0,60

Steckwände zur Unterteilung der Combibox Schubladen



22 ST 8070 16

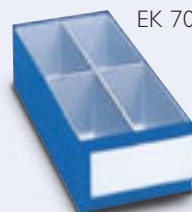

EK 70/4

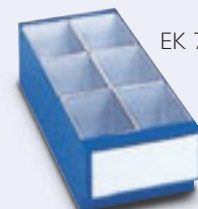

EK 70/6

Steckwände grau ● für Schublade SL 70/E

Type	ST 80/70
Best.-Nr.	22 ST 807016
Preis €/St.	0,40

Einsatzkästen zur Unterteilung der Combibox-Schubladen

Type	EK 70/4	EK 70/6
B x T x H	mm 72 x 154 x 84,5	72 x 102,5 x 84,5
Anzahl für SL 70	4	6
Bestell-Nr.	22 EK 7040 16	22 EK 7060 16
Preis €/Stück	1,40	1,35

beige grau grün rot blau

Combibox Serie 80

Einzelteile

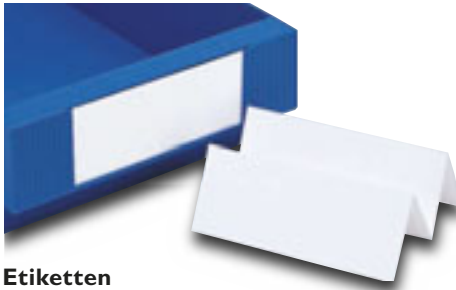

Etiketten

Für **S 80, K 80, S 80/E** und **K 80/E**

Maße in mm	146 x 57
Farbe: weiß	Bestell-Nr. 15 ET 8070
	Preis € % 8,-
Farbe: transp.	Bestell-Nr. 18 ET 8070
	Preis € % 18,-

Für **S 80/2, K 80/2**

Maße in mm	146 x 13
Farbe: weiß	Bestell-Nr. 15 ET 8020
	Preis € / % 5,-
Farbe: transp.	Bestell-Nr. 18 ET 8020
	Preis € / % 14,-

Schnappverschluss für jede Schublade

Bei Verwendung in Fahrzeugen erforderlich

mit Einbau	Bestell-Nr. 22 SV 0000
	Preis €/St. 1,40
ohne Einbau	Bestell-Nr. 22 SV 1000
	Preis €/St. 0,60

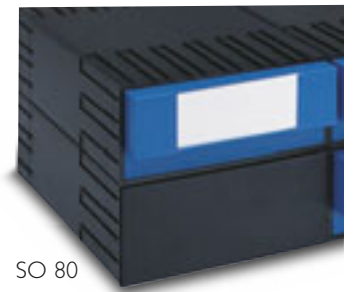
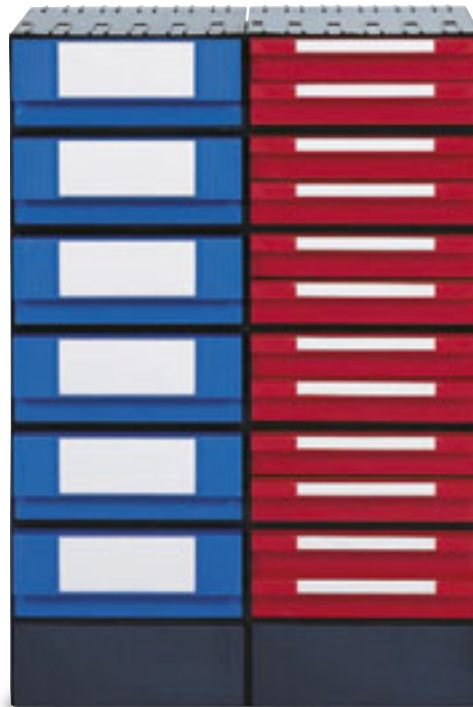

SO 80

Sockel aus Polystyrol

schwarz ●

Type	SO 80
Bestell-Nr.	22 SO 8032
Preis €/St.	11,55



G 80

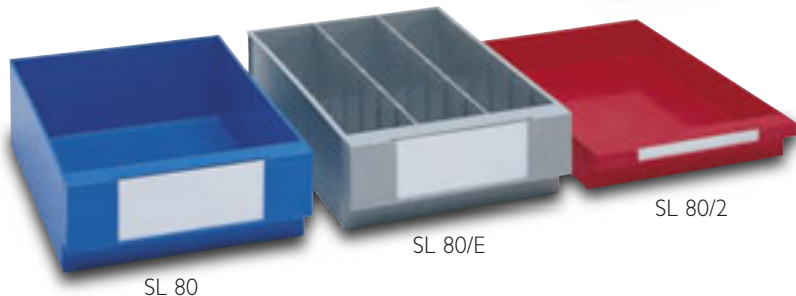

SL 80

SL 80/E

SL 80/2

Gehäuse			Schublade							Preis €/Stück
Type	Bestell-Nr.	Preis €/Stück	Type	Bestell-Nr.	● blau	● grau	● grün	● rot	● beige	
G 80	22 G 800	9,90	SL 80	22 SL80..	11	16	17	21	42	7,10
G 80	22 G 800	9,90	SL 80	22 SL80..	11	16	17	21	42	7,10
G 80	22 G 800	9,90	SL 80/E	22 SL8E..	11	16	17	21	42	8,35
G 80	22 G 800	9,90	(o. Steckw.)	22 SL8E..	11	16	17	21	42	8,35
G 80/2	22 G 802	9,90	SL 80/2	22 SL82..	11	16	17	21	42	5,60
G 80/2	22 G 802	9,90	SL 80/2	22 SL82..	11	16	17	21	42	5,60

Einsatzkästen zur Unterteilung der Combibox Schubladen

Material: Polystyrol

Farbe: grau ●

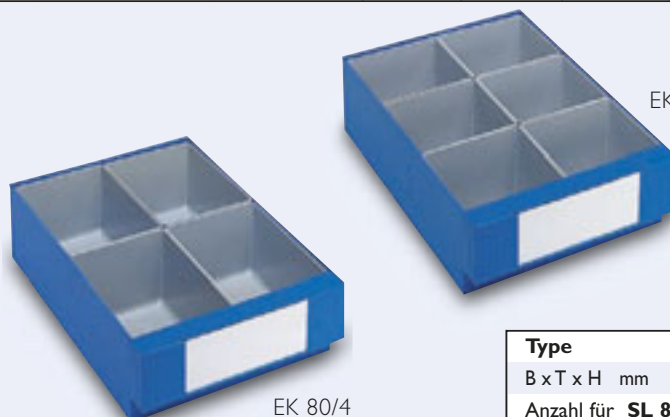

EK 80/4

EK 80/6

Type	EK 80/4	EK 80/6
B x T x H mm	112 x 154 x 84,5	112 x 102,5 x 84,5
Anzahl für SL 80	4	6
Bestell-Nr.	22 EK 8040 16	22 EK 8060 16
Preis €/Stück	1,50	1,50

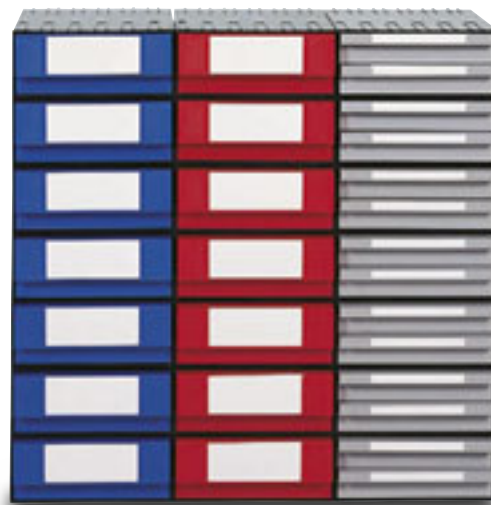

Combibox Serie 80 Für 1001 kleine Teile.

- ◆ beliebig kombinierbar
- ◆ jederzeit erweiterbar
- ◆ mehrfaches standsicheres Stapeln durch ausgeprägten Stapelrand
- ◆ extrem formstabil durch Verstärkungsrippen
- ◆ glatte Innenflächen ermöglichen leichtes und problemloses Reinigen
- ◆ Material: Polystyrol
- ◆ Etiketten werden **im Sortiment ohne Berechnung** mitgeliefert
- ◆ alle Schubladen können auch ohne Gehäuse übereinander gestapelt werden
- ◆ Farbe der Gehäuse: schwarz ●

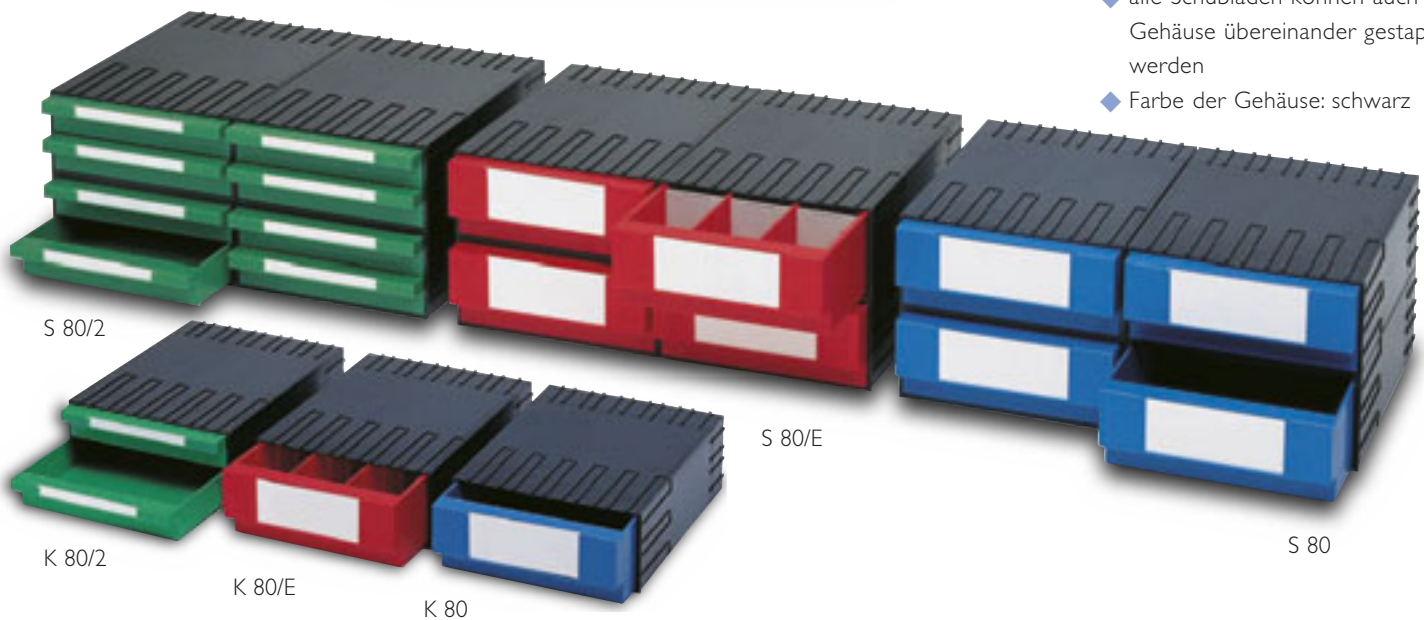

Combibox	Abmessungen	Gehäuse	Schubladen-Anzahl	Steckwände-Anzahl (im Lieferumfang enthalten)	Bestell-Nr.	ersetzen Sie die (..) durch Farb-Nr.					Preis €/Stück
						●	●	●	●	●	
Type	B x T x H mm	Anzahl	Anzahl			blau	grau	grün	rot	beige	
S 80	482 x 344,5 x 202	4	4		22 S 800..	11	16	17	21	42	68,-
K 80	242 x 344,5 x 102	1	1		22 K 800..	11	16	17	21	42	17,-
S 80/E	482 x 344,5 x 202	4	4	4 x 6	22 S 80E..	11	16	17	21	42	73,-
K 80/E	242 x 344,5 x 102	1	1	1 x 6	22 K 80E..	11	16	17	21	42	18,25
S 80/2	482 x 344,5 x 202	4	8		22 S 802..	11	16	17	21	42	84,40
K 80/2	242 x 344,5 x 102	1	2		22 K 802..	11	16	17	21	42	21,10

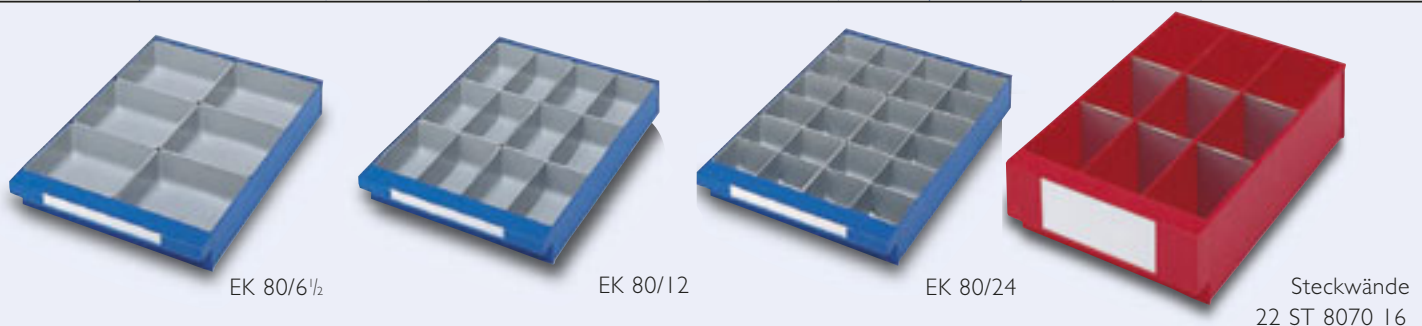

Type	EK 80/6 1/2	EK 80/12	EK 80/24	Steckwände, grau ● für SL 80/E
B x T x H mm	112 x 102,5 x 39	112 x 102,5 x 39	112 x 102,5 x 39	
Anzahl für SL 80/2	6	6	6	
Bestell-Nr.	22 EK 8065 16	22 EK 8012 16	22 EK 8024 16	Bestell-Nr. 22 ST 807016
Preis €/Stück	1,10	1,25	1,25	Preis €/Stück 0,40

Carry Lite

Mobil soll es sein. Und leicht. Daher der Name Carry-Lite. Carry-Lite vermag all jenen einen leichteren Alltag zu bescheren, die bei der Arbeit kleine Teile und allerlei Werkzeug mitnehmen müssen.

Die Carry-Lite-Serie besteht aus drei besonders robusten Boxen verschiedener Höhe, die aus schlag- und bruchfestem Kunststoff hergestellt sind. Das ganze System wiegt nur halb so viel wie entsprechende Alternativen aus Stahl – und oben-drein kommt man in den Genuss einer Reihe praktischer Funktionen.

Der schlagfeste Deckel mit U-Profilen gewährleistet, dass der Inhalt an seinem Platz bleibt.



Starker, schlag- und bruchfester Kunststoff – den durchsichtigen Deckel eingeschlossen – Koffer aus Polypropylen, Deckel aus Polycarbonat

Als Neuheit bieten wir Ihnen eine einzigartige, leichte und preiswerte Transportbox aus Kunststoff für Ihre Carry-Lites und anderes Zubehör an. Sie wird mit schickem Trageriemen geliefert. Räder können als Zubehör gekauft werden.

Die völlig neue, leichte und preiswerte Transportbox für Carry-Lite 80 – auch für den Wagen.



Ergonomischer Tragegriff – und starke Schiebeverschlüsse, die ein plötzliches Aufspringen des Deckels verhindern.

Leicht und sicher – die richtige Wahl für Ihre kleinen Objekte



41 CL 8001

CARRY-LITE 80-01

Farbe: Anthrazit ●

H x B x T, mm: 79 x 413 x 330

Bestell-Nr. 41 CL80 01

Preis: €/Stück 32,-

Carry-Lite 80 leer



41 CL 8012

CARRY-LITE 80-12

Farbe: Anthrazit ●

H x B x T, mm: 79 x 413 x 330

Bestell-Nr. 41 CL8012

Preis: €/Stück 42,-

Carry-Lite 80 mit 12 Einsatzkästen



41 CL 8014

CARRY-LITE 80-14

Farbe: Anthrazit ●

H x B x T, mm: 79 x 413 x 330

Bestell-Nr. 41 CL80 14

Preis: €/Stück 42,-

Carry-Lite 80 mit 14 Einsatzkästen

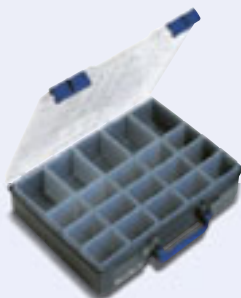

41 CL 8020

CARRY-LITE 80-20

Farbe: Anthrazit ●

H x B x T, mm: 79 x 413 x 330

Bestell-Nr. 41 CL80 20

Preis: €/Stück 42,-

Carry-Lite 80 mit 20 Einsatzkästen



41 CL 1509

CARRY-LITE 150-9

Farbe: Anthrazit ●

H x B x T, mm: 147 x 413 x 330

Bestell-Nr. 41 CL15 09

Preis: €/Stück 45,-

Carry-Lite 150 mit 8 Trennwänden

SERVICE-KOFFER

aus pulverbeschichtetem Stahlblech (RAL5012 lichtblau)

H x B x T, mm: 66 x 440 x 332

Bestell-Nr. PMK-66-44-33-B

Preis: €/Stück 48,-

Montagekoffer, leer

SERVICE-KOFFER

aus pulverbeschichtetem Stahlblech (RAL5012 lichtblau)

H x B x T, mm: 66 x 440 x 332

Bestell-Nr. PMK-66-44-33-B-EK

Preis: €/Stück 60,50

Montagekoffer mit 23 Einsatzkästen

41 TRO



TRANSPORTER

Farbe: Anthrazit/Blau ●●

H x B x T, mm: 250 x 562 x 361

Bestell-Nr. 41 TR0

Preis: €/Stück 42,70

Transporter; leer

41 TR 380



TRANSPORTER 3 x 80

Farbe: Anthrazit ●

H x B x T, mm: 250 x 562 x 361

Bestell-Nr. 41 TR3 80

Preis: €/Stück 157,-

Transporter; bestückt mit 2 CL 80-14 und 1 CL 80-20

PMK-66-44-33-B



PMK-66-44-33-B-EK



Modul-Koffer



Systra Modul 1



Systra Modul 2



Systra Modul 3



Systra Modul 4



Modul-Koffer Vielseitig und funktionell für Werkstatt und unterwegs

- ◆ durch den hochwertigen Werkstoff (ABS-Polymerisat) sind die Koffer robust, langlebig, temperaturbeständig und formstabil
- ◆ vielseitiges Koffersystem für Klein- teile, Hand -und Elektrowerkzeuge
- ◆ unterschiedliche Modulgrößen und -ausführungen bieten ein Höchstmaß an Flexibilität und Komfort
- ◆ vereinfachter Transport durch ein patentiertes Verschlusssystem

ab € **40,10**



Typ	Systra Modul 1	Systra Modul 2	Systra Modul 3	Systra Modul 4
H x B x T mm	105 x 398 x 296	185 x 398 x 296	210 x 398 x 296	105 x 398 x 315
Ausstattung	leer	leer	leer	leer
Gewicht kg	1,3	1,5	1,9	2,1
Bestell-Nr.	X13936	X13937	X13938	X13939
Preis €/Stück	40,10	45,70	65,90	71,-

Beispielbestückung

Typ	Systra Modul 1	Systra Modul 2	Systra Modul 3	Systra Modul 4
H x B x T mm	105 x 398 x 296	185 x 398 x 296	210 x 398 x 296	105 x 398 x 315
Ausstattung	4-fach Einsatz	8-fach Einsatz + Stapeleinsatz	14-fach Einsatz + Stapeleinsatz	Isoliereinsatz
Gewicht kg	1,5	1,6	2,2	2,4
Bestell-Nr.	X13940	X13955	X13970	X13975
Preis €/Stück	49,60	60,90	86,60	87,10

Weitere Unterteilungen der Koffer sind in verschiedenen Variationen möglich - auf Anfrage!

Ihr Service-Telefon zum Nulltarif: **(08 00)3 04 05 50**

Allzweckkoffer

grau

Allzweckkoffer

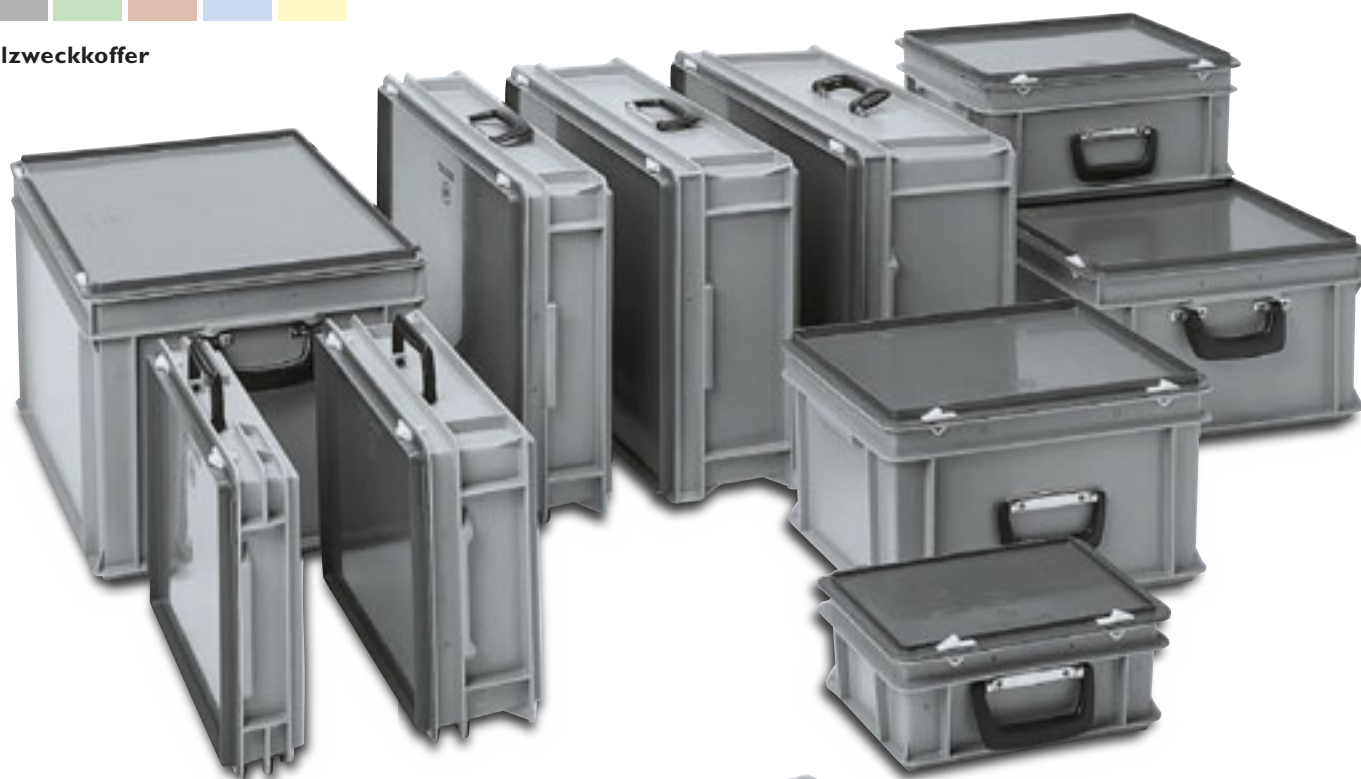

- ◆ in hochstabiler Kunststoff-Ausführung
- ◆ im Stapel bis 400 kg belastbar
- ◆ leicht im Eigengewicht
- ◆ ideal geeignet für den Transport von empfindlichen Werkzeugen oder Messgeräten
- ◆ rutsicher stapelbar
- ◆ mit selbstverriegelnden Schnappverschlüssen



K 17/3



K 13



K 17



K 26



Einsatzkästen – grau ● – mit Klarsichtdeckel

Type	K 13	K 17	K 17/3	K 26
Außenmaße	130 × 86 × 50	174 × 128 × 50	174 × 128 × 32 3fach unterteilt	262 × 119 × 97
Best.-Nr.	26 K 130 16	26 K 170 16	26 K 173 16	26 K 260 16
Preis €/Stück	2,85	3,95	3,95	8,15

Allzweckkoffer

grau

Allzweckkoffer aus Polypropylen,
Farbe grau ●



K 2060/5



K 2110/5



K 2030/10



K 2070/15



K 2040/20



K 2000/20



K 2080/30



K 2010/40



K 2012/40

Type		K 2060/5	K 2110/5	K 2030/10	K 2070/15	K 2040/20
Inhalt Ltr. ca		5	5	10	15	20
L x B	außen	300 x 200		400 x 300		
	innen	260 x 160		358 x 258		
Höhe	außen	130	80	133	183	233
	innen	115	62	114	165	217
Best.-Nr.		26 K206 05	26 K211 05	26 K203 10	26 K207 15	26 K204 20
Preis €/Stück		20,-	25,20	26,30	30,50	31,50

Wofür Sie diese stabilen – trotzdem sehr leichten – Koffer aus Polypropylen auch einsetzen wollen, für empfindliche Werkzeuge oder Meßgeräte, für den Transport im PKW oder im rauen Speditionsversand, für diese Zwecke und für viele andere haben sie sich bereits vielfach bewährt.

Type		K 2000/20	K 2080/30	K 2010/40	K 2012/40 (mit 2 Tragegriffen)
Inhalt Ltr. ca		20	30	40	40
L x B	außen	600 x 400		600 x 400	
	innen	558 x 358		555 x 355	
Höhe	außen	135	185	235	235
	innen	114	165	215	215
Best.-Nr.		26 K200 20	26 K208 30	26 K201 40	26 K201 240
Preis €/Stück		39,95	43,10	46,20	51,50



Auf Wunsch können anstelle des Längsseitengriffes die Koffer mit 2 Tragegriffen an den Stirnseiten ausgestattet werden.

Bestell-Nr.: 26 K200 02

Mehrpreis €/Stück 4,10

Schnappverschluss plombiert

Best.-Nr.	255SV000
Preis €/Paar	1,40

Ihr Service-Telefon zum Nulltarif: **(08 00)3 04 05 50**

Kunststoff-Koffer

Allzweckkoffer-Set

aus hochschlagfestem Kunststoff

Farbe: grau ●

- ◆ vielseitig einsetzbar für den Transport von Werkzeugen, Ersatzteilen, Kleinteilen, Geräten u.v.m.
- ◆ auf Wunsch auch mit 2 Klappgriffen an den Stirnseiten gegen Mehrpreis lieferbar
- ◆ **reinigungsfreundlich**
- ◆ **rutsicher stapelbar**
- ◆ **stabil und trotzdem sehr leicht**
- ◆ **sichere Verschlussvorrichtung**
- ◆ **bequem in der Handhabung**

topp-angebot

26 K211 05



26 K203 10



26 K201 40

€ **87.-**

L x B x H	außen	400 x 300 x 80	400 x 300 x 133	600 x 400 x 235
mm	innen	358 x 258 x 62	358 x 258 x 114	555 x 355 x 215
Inhalt	Ltr:	5	10	40
Bestell-Nr.		26 K211 05	26 K203 10	26 K201 40
Preis €/Stück		26,-	27,-	46,-
Alle Koffer als Set	Bestell-Nr.	26 510 40	Preis €/Set	87,-

Geben Sie Ihrem Lager Profil!

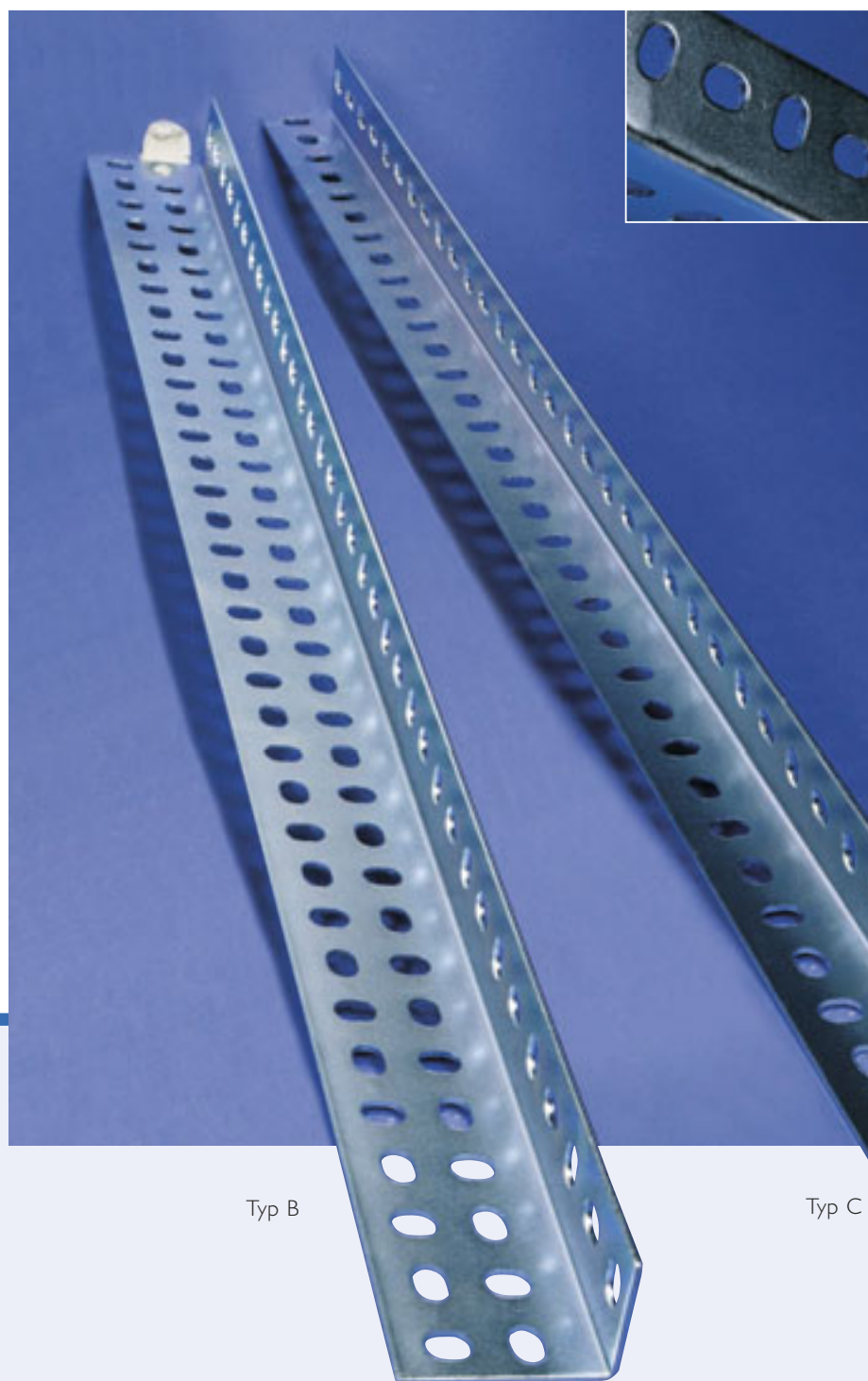

Typ B

Typ C

Selbstbau-Profile für Ihre individuelle Planung

- ◆ Konstruktionen aller Art, wie z.B. Regale, Tische uvm.
- ◆ Winkelprofile im Abstand von 20 mm in Quer-Langlochfolge gelocht.
- ◆ maßgenaue Kürzungen der Profile im Raster von 20 mm möglich
- ◆ bei Regal- und Gerüstkonstruktionen ist zur Aussteifung eine ausreichende Anzahl Eckplatten sowie Montagewinkel für Anbaufelder/-Regale vorzusehen (s. Zubehör)
- ◆ verzinkte Oberfläche ●
- ◆ Einzelstäbe lieferbar
- ◆ Bund = 10 Stück zum günstigeren Preis

10 St. ab € **85.-**

Winkelprofil	Länge m	Best.-Nr./Bund 10 Stäbe	Preis €/Bund	Best.-Nr./Stab	Preis €/Stab
Typ C	1,98	40 1933 10	85,-	40 1933 02	8,90
35 x 35 x 2 mm	2,50	40 2533 10	109,-	40 2533 02	11,30
	3,02	40 3033 10	130,-	40 3033 02	13,80
	4,02	40 4033 10	174,-	40 4033 02	18,-
Typ B	1,98	40 1953 10	109,-	40 1953 02	11,30
55 x 35 x 2 mm	2,50	40 2553 10	130,-	40 2553 02	13,80
	3,02	40 3053 10	160,-	40 3053 02	16,50
	4,02	40 4053 10	216,-	40 4053 02	22,-

Individueller Regalbau nach Ihren Vorstellungen.

Fußwinkel C, verzinkt ●

Bestell-Nr.	4090 OC 09
Preis €/St.	1,20

Fußwinkel B, verzinkt ●

Bestell-Nr.	links	4090 BL 09
	rechts	4090 BR 09
Preis €/St.	1,-	

Verbindungswinkel, verzinkt ●

Bestell-Nr.	4090 VV 09
Preis €/St.	0,55

Auflagewinkel, einfach verstärkt, verzinkt ●

Bestell-Nr.	4090 AV 09
Preis €/St.	1,10

Eckplatte Standard, verzinkt ●

Bestell-Nr.	4090 ME 09
Preis €/St.	0,60

Eckplatte groß, verzinkt ●

Bestell-Nr.	4090 GE 09
Preis €/St.	1,90

Montagewinkel, verzinkt ●

Zur Verstärkung der Stahlbodenecken für den Anschluss von Anbaufeldern.

Bestell-Nr.	4090 MW 09
Preis €/St.	0,70



Fußwinkel C, verzinkt



Fußwinkel B, verzinkt



Verbindungswinkel



Auflagewinkel



Eckplatte Standard



Eckplatte groß



Montagewinkel

Sechskantschrauben

mm	Best.-Nr.	Preis €/%
M 8 x 12	40 908 129	14,40
M 8 x 16	40 918 169	12,-
M 8 x 20	40 918 209	13,20

cadmiert, mit Muttern Güteklasse 8 G

Schlossschrauben

mm	Best.-Nr.	Preis €/%
M 8 x 16	40 908 169	13,20

cadmiert, mit Muttern



40 908 169



40 908 129

40 918 169

40 918 209

Kleinteileregale



43 3001



43 4002

- ◆ individuelle Einteilung durch herausnehmbare Zwischenwände
- ◆ Regalstützen aus gelochtem Stahlprofil 35 × 35 × 2 mm
- ◆ alle Stahlblechteile verzinkt ●
- ◆ Tragkraft 750 kg bei gleichmäßig verteilter Last
- ◆ Regal mit 1 Stahlblechboden zur Abdeckung
- ◆ Kleinteileböden seitlich und hinten 160 mm hoch, Vorderkante 60 mm hoch

H × B	mm	2000 × 1000		2000 × 800
Tiefe	mm	300	400	500
Anzahl Kleinteileböden		5	5	5
Anzahl Zwischenwände		20	20	15
Best.-Nr.		43 3001	43 4002	43 5003
Preis €/Stück		370,-	433,-	387,-

Selbstbau-Profile finden Sie auf Seite 63.

43 K 06329

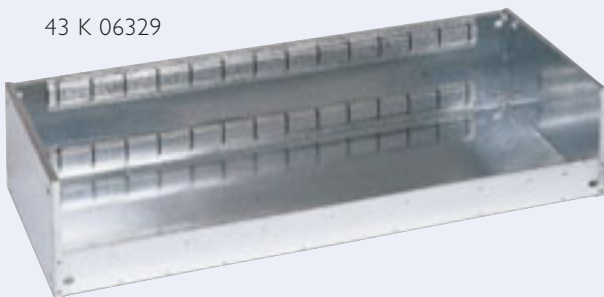

43 400 150

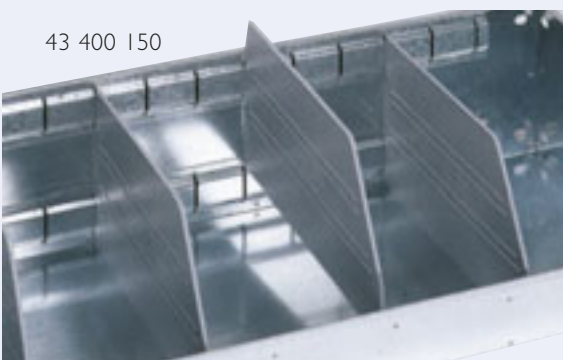

Einzelteile

Kleinteileböden Tragkraft 150 kg

Höhe: Seitlich und hinten 160 mm, Vorderkante 60 mm

B × T	Bestell.-Nr.	Preis €/Stück
mm		(ohne Zwischenwände)
600 × 300	43 K 06329	40,-
800 × 300	43 K 08329	44,-
1000 × 300	43 K 10329	53,-
600 × 400	43 K 06429	43,-
800 × 400	43 K 08429	49,-
1000 × 400	43 K 10429	62,50
1100 × 400	43 K 11429	69,-
800 × 500	43 K 08529	41,-
1000 × 500	43 K 10529	67,50

Zwischenwände für Kleinteileböden

für Tiefe	mm	300	400	500
Ausführung		Kunststoff, grau ●		Stahl, verz. ●
Bestell.-Nr.		43 300 150	43 400 150	43 KZ 5009
Preis €/Stück		2,35	3,10	5,50

Ihr Service-Telefon zum Nulltarif: **(08 00)3 04 05 50**

- ◆ Stahlblechböden für hohe Belastung
- ◆ sendz. verzinkt ●
- ◆ gelocht
- ◆ verzinkt ●

Jede Menge
Pluspunkte !

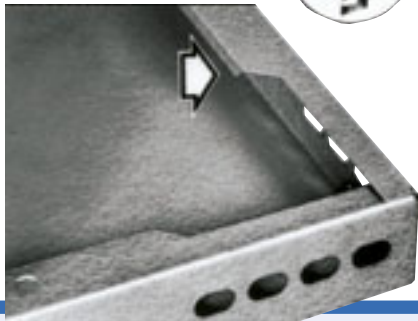
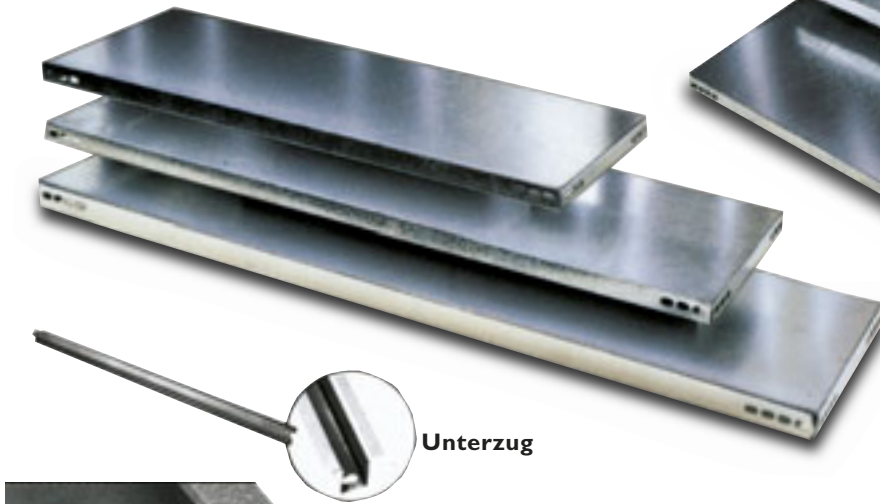

PLASTIPRO – SPECIALS
X Alle Stahlblechböden mit Sicherheitsabkantung

Abmessungen L x B x H	Grundfeld Tragkraft in kg	Anbaufeld Tragkraft in kg	Bestell-Nr.	Preis €/St.
800 x 300 x 40	220	220	40 SN 0803	13,70
800 x 400 x 40	220	220	40 SN 0804	16,-
800 x 500 x 40	220	220	40 SN 0805	18,60
800 x 600 x 40	220	220	40 SN 0806	20,50
1000 x 300 x 40	220	220	40 SN 1003	16,30
1000 x 400 x 40	220	220	40 SN 1004	18,10
1000 x 500 x 40	220	220	40 SN 1005	21,-
1000 x 600 x 40	220	220	40 SN 1006	22,50
1000 x 750 x 40*	220	220	40 SN 1075	28,20
1000 x 1000 x 40*	220	220	40 SN 1010	34,50
1200 x 300 x 40	220	220	40 SN 1203	16,70
1200 x 400 x 40	220	220	40 SN 1204	20,30
1200 x 500 x 40	220	220	40 SN 1205	22,90
1200 x 600 x 40	220	220	40 SN 1206	23,70

*mit einem Unterzug

Alle Maßangaben in mm.

- ◆ Unterzüge – sendz. verzinkt ●
(für 40 mm Böden auf dieser und der nächsten Seite)
- ◆ pro Unterzug erhöht sich die Tragkraft des Stahlblechbodens um 80 kg (max. 2 Unterzüge, bei 300 und 400 mm Tiefe nur 1 Unterzug)
- ◆ die angegebene Tragkraft versteht sich pro Boden bei gleichmäßig verteilter Last

Abmessungen	Bestell-Nr.	Preis €/St.
800	40 080 009	3,50
1000	40 100 009	5,20
1200	40 120 009	5,30

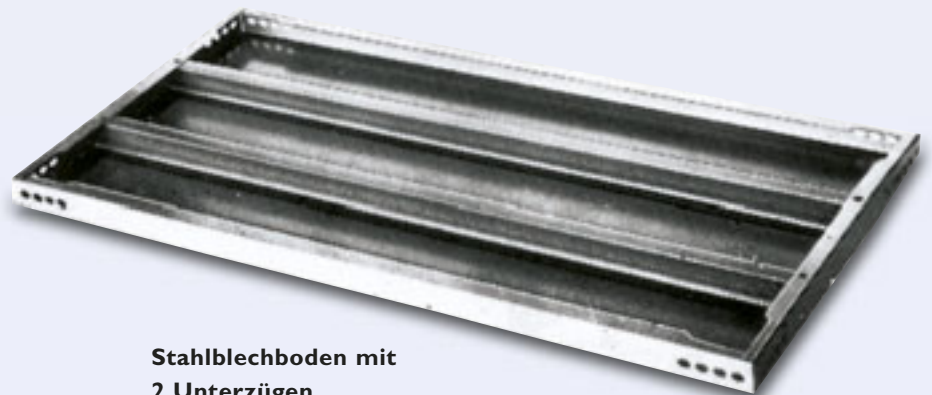

Stahlblechboden mit 2 Unterzügen

topp-angebot

Die optimale Lösung für den Gelben Sack: Tonne aus Recycling-Kunststoff, 60 Liter

Einfaches Aufsetzen des Kunststoff-Deckels mittels Spannring

- ◆ abschließbar
- ◆ flüssigkeitsdicht und wetterfest
- ◆ robust und standsicher
- ◆ leicht in der Handhabung durch Scharniere am Deckel



€ **31.-**

Ihr Service-
Telefon zum
Nulltarif:

(08 00) 3 04 05 50

PLASTIPOL
SPECIALS

X Praktisch und preiswert
Auch als Sammelbehälter
für andere Wertstoffe
geeignet.

Bestell-Nr.	334011
Preis € komplett	31,-

Ihr Service-Telefon zum Nulltarif: **(08 00)3 04 05 50**

Aktenschraubregale

Akten-Schraubregale

- ◆ Fachlasten bei gleichmäßig verteilter Last: 60 kg (einseitige Bauart) und 90 kg (zweiseitige Bauart)
- ◆ Feldlasten: bis 480 kg (einseitige Bauart) und bis 720 kg (zweiseitige Bauart)
- ◆ Regalhöhen: 1850, 2200 und 2550 mm (andere Höhen auf Anfrage)
- ◆ Bodenbreiten: 750 und 1000 mm
- ◆ Bodentiefen:
einseitige Bauart: 300 mm
zweiseitige Bauart: 600 mm
- ◆ Höhenverstellbarkeit der Fachböden im Abstand von 25 mm
- ◆ Fachböden mit 3-fach Sicherheitsabkantungen/ -falz und hinterer Anschlagkante (einseitige Bauart) bzw. mit Mittelanschlagbügel (zweiseitige Bauart)
- ◆ Deckboden allseitig abgekantet
- ◆ Kantungshöhe der Fachböden 25 mm
- ◆ Gesamtstabilisierung durch Eckplatten



einseitige Bauart (Abb. ohne Deckboden)

Aktenregale erhältlich in den Farben

Verzinkt

Lichtgrau



Hersteller-Nr. 44



zweiseitige Bauart

Einseitige Bauart

(mit Deckboden)

Bodenbreite x -tiefe		mm	750 x 300		1000 x 300	
Oberflächen-Ausführung			verzinkt ●	lichtgrau ●	verzinkt ●	lichtgrau ●
Traglast pro Boden		kg	60	60	60	60
Höhe 1850 mm, 6 Böden Feldlast: 360 kg	Grundregal in () Anzahl Ordner	Best.-Nr.	57 1871	57 1872	57 1811	57 1812
		€/Stück	93,50 (45 St.)	120,50	100,50 (60 St.)	129,50
	Anbauregal	Best.-Nr.	57 1873	57 1874	57 1813	57 1814
		€/Stück	75,-	97,50	82,-	106,-
Höhe 2200 mm, 7 Böden Feldlast: 420 kg	Grundregal in () Anzahl Ordner	Best.-Nr.	57 2271	57 2272	57 2211	57 2212
		€/Stück	111,- (54 St.)	142,50	119,50 (72 St.)	153,-
	Anbauregal	Best.-Nr.	57 2273	57 2274	57 2213	57 2214
		€/Stück	88,50	114,50	97,-	125,-
Höhe 2550 mm, 8 Böden Feldlast: 480 kg	Grundregal in () Anzahl Ordner	Best.-Nr.	57 2571	57 2572	57 2511	57 2512
		€/Stück	129,50 (63 St.)	166,-	139,50 (84 St.)	178,-
	Anbauregal	Best.-Nr.	57 2573	57 2574	57 2513	57 2514
		€/Stück	102,50	132,50	112,-	144,-
Fachboden zusätzlich mit Schrauben		Best.-Nr.	57 0073	57 0074	57 0013	57 0014
		€/Stück	11,40	14,70	12,80	16,40

Zweiseitige Bauart

(mit Deckboden)

Bodenbreite x -tiefe		mm	750 x 600		1000 x 600	
Oberflächen-Ausführung			verzinkt ●	lichtgrau ●	verzinkt ●	lichtgrau ●
Traglast pro Boden		kg	90	90	90	90
Höhe 1850 mm, 6 Böden Feldlast: 540 kg	Grundregal in () Anzahl Ordner	Best.-Nr.	57 3671	57 3672	57 3611	57 3612
		€/Stück	143,50 (90 St.)	198,50	159,- (120 St.)	212,50
	Anbauregal	Best.-Nr.	57 3673	57 3674	57 3613	57 3614
		€/Stück	123,50	173,50	140,-	188,-
Höhe 2200 mm, 7 Böden Feldlast: 630 kg	Grundregal in () Anzahl Ordner	Best.-Nr.	57 4471	57 4472	57 4411	57 4412
		€/Stück	171,- (108 St.)	234,50	189,50 (144 St.)	251,-
	Anbauregal	Best.-Nr.	57 4473	57 4474	57 4413	57 4414
		€/Stück	146,-	204,-	165,-	221,-
Höhe 2550 mm, 8 Böden Feldlast: 720 kg	Grundregal in () Anzahl Ordner	Best.-Nr.	57 5071	57 5072	57 5011	57 5012
		€/Stück	199,- (126 St.)	271,50	220,- (168 St.)	290,50
	Anbauregal	Best.-Nr.	57 5073	57 5074	57 5013	57 5014
		€/Stück	169,-	235,-	190,50	254,50
Fachboden zusätzlich mit Schrauben		Best.-Nr.	57 1173	57 1174	57 1113	57 1114
		€/Stück	20,70	27,30	23,50	31,50

Seitenbleche

Als seitliche Fachbegrenzung standardmäßig in 50 mm Höhe, Schrauben und Muttern bitte extra bestellen.



		verzinkt ●	lichtgrau ●
Tiefe x Höhe	Best.-Nr.	€/St.	Best.-Nr.
300 x 50	57SBZ35	1,75	57SBK35
600 x 50	57SBZ65	1,90	57SBK65

Fachteiler, freistehend

Mit Klemmfuß, seitlich stufenlos verstellbar. Auf Fachböden mit 25 mm Kantungshöhe einsetzbar. Vertikale Montage – Gefachhöhe bitte beachten.

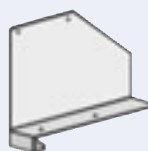

		verzinkt ●	lichtgrau ●
Tiefe x Höhe	Best.-Nr.	€/St.	Best.-Nr.
250 x 200	57FTZ252	7,50	57FTK252
			9,90

Akten-Steckregale

Akten-Steckregale

- ◆ Fachlasten bei gleichmäßig verteilter Last: 60 kg (einseitige Bauart) und 90 kg (zweiseitige Bauart)
- ◆ Feldlasten: bis 700 kg (einseitige Bauart) und bis 850 kg (zweiseitige Bauart)
- ◆ Regalhöhen: 2000, 2350 und 2700 mm
- ◆ Bodenbreiten: 750 und 1000 mm
- ◆ Bodentiefen:
einseitige Bauart: 300 mm
zweiseitige Bauart: 600 mm
- ◆ Höhenverstellbarkeit der Fachböden im Abstand von 25 mm
- ◆ Fachböden mit 3-fach Sicherheitsabkantungen/ -falz und hinterer Anschlagkante (einseitige Bauart) bzw. mit Mittelanschlagbügel (zweiseitige Bauart)
- ◆ Kantungshöhe der Fachböden 25 mm
- ◆ Regalaußenmaße:
Breiten:
Grundregal 810 bzw. 1060 mm
Anbauregal 760 bzw. 1010 mm
Tiefe: Bodentiefe + 35 mm



einseitige Bauart



zweiseitige Bauart

Stützprofile erhältlich in den Farben:

 verzinkt

 lichtgrau

 blau

Fachböden und Stützverbindungen erhältlich in den Farben

 verzinkt

 lichtgrau



Hersteller-Nr. 44

Einseitige Bauart

(ohne Deckboden)

Bodenbreite x -tiefe		mm	750 x 300			1000 x 300		
Oberflächen-Ausführung			verzinkt ●	blau-verzinkt ●	lichtgrau ●	verzinkt ●	blau-verzinkt ●	lichtgrau ●
Traglast pro Boden		kg	60	60	60	60	60	60
Höhe 2000 mm, 6 Böden Feldlast: 600kg	Grundregal	Best.-Nr.	57 2071	57 2071 B	57 2072	57 2011	57 2011 B	57 2012
	in () Anzahl Ordner	€/Stück	128,80 (54 St.)	145,50	167,20	136,30 (72 St.)	152,80	176,-
	Anbauregal	Best.-Nr.	57 2073	57 2073 B	57 2074	57 2013	57 2013 B	57 2014
		€/Stück	95,50	103,50	123,50	102,50	110,80	132,-
Höhe 2350 mm, 7 Böden Feldlast: 600 kg	Grundregal	Best.-Nr.	57 2371	57 2371 B	57 2372	57 2311	57 2311 B	57 2312
	in () Anzahl Ordner	€/Stück	147,60 (63 St.)	167,-	191,60	156,- (84 St.)	175,50	201,90
	Anbauregal	Best.-Nr.	57 2373	57 2373 B	57 2374	57 2313	57 2313 B	57 2314
		€/Stück	109,60	119,50	142,-	118,20	127,80	152,50
Höhe 2700 mm, 8 Böden Feldlast: 700 kg	Grundregal	Best.-Nr.	57 2771	57 2771 B	57 2772	57 2711	57 2711 B	57 2712
	in () Anzahl Ordner	€/Stück	170,70 (72 St.)	192,90	222,80	108,40 (96 St.)	203,50	234,50
	Anbauregal	Best.-Nr.	57 2773	57 2773 B	57 2774	57 2713	57 2713 B	57 2714
		€/Stück	126,30	137,40	164,20	136,30	147,20	175,90
Fachboden inklusive 4 Fachbodenträger		Best.-Nr.	57 0071	57 0071	57 0072	57 0011	57 0011	57 0012
		€/Stück	11,50	11,50	14,80	12,90	12,90	16,50

Lichtgraue Ausführung auch mit **blauen** ● Stützprofilen erhältlich. Ohne Mehrpreis!

Im Bestellfall bitte angeben.

Zweiseitige Bauart

(ohne Deckboden)

Bodenbreite x -tiefe		mm	750 x 600			1000 x 600		
Oberflächen-Ausführung			verzinkt ●	blau-verzinkt ●	lichtgrau ●	verzinkt ●	blau-verzinkt ●	lichtgrau ●
Traglast pro Boden		kg	90	90	90	90	90	90
Höhe 2000 mm, 6 Böden Feldlast: 650 kg	Grundregal	Best.-Nr.	57 4071	57 4071 B	57 4072	57 4011	57 4011 B	57 4012
	in () Anzahl Ordner	€/Stück	192,80 (108 St.)	209,30	267,70	211,20 (144 St.)	227,60	285,30
	Anbauregal	Best.-Nr.	57 4073	57 4073 B	57 4074	57 4013	57 4013 B	57 4014
		€/Stück	161,50	169,70	225,70	179,90	188,20	243,30
Höhe 2350 mm, 7 Böden Feldlast: 750 kg	Grundregal	Best.-Nr.	57 4671	57 4671 B	57 4672	57 4611	57 4611 B	57 4612
	in () Anzahl Ordner	€/Stück	219,20 (126 St.)	238,40	304,30	240,20 (168 St.)	259,60	324,30
	Anbauregal	Best.-Nr.	57 4673	57 4673 B	57 4674	57 4613	57 4613 B	57 4614
		€/Stück	183,90	193,60	257,-	205,-	214,60	277,-
Höhe 2700 mm, 8 Böden Feldlast: 850 kg	Grundregal	Best.-Nr.	57 5471	57 5471 B	57 5472	57 5411	57 5411 B	57 5412
	in () Anzahl Ordner	€/Stück	261,60 (144 St.)	283,80	364,-	286,50 (192 St.)	308,70	387,90
	Anbauregal	Best.-Nr.	57 5473	57 5473 B	57 5474	57 5413	57 5413 B	57 5414
		€/Stück	219,-	230,20	306,80	244,-	255,30	330,80
Fachboden inklusive 4 Fachbodenträger		Best.-Nr.	57 1171	57 1171	57 1172	57 1111	57 1111	57 1112
		€/Stück	20,50	20,50	28,80	23,50	23,50	31,40

Seitlicher Anschlagbügel für Stützrahmen

Aus 5 mm Rundstahl, beide Endbereiche abgebogen, steckbar



Passend f.	verzinkt ●
Bodentiefe	Best.-Nr. €/St.
600 mm	57AB486 2,30

Fachteiler, freistehend

Mit Klemmfuß, seitlich stufenlos verstellbar.

Auf Fachböden mit 25 mm Kantungshöhe einsetzbar.

Vertikale Montage – Gefachhöhe bitte beachten.

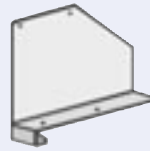

	verzinkt ●	lichtgrau ●
Tiefe x Höhe	Best.-Nr. €/St.	Best.-Nr. €/St.
250 x 200	57FTZ252 7,50	57FTK252 9,90

Industrie-Steckregale

Industrie-Steckregale

- ◆ 125 kg und 200 kg Fachlast bei gleichmäßig verteilter Last (300 kg Fachlast auf Anfrage)
- ◆ Feldlasten: bis 1500 kg
- ◆ Regalhöhen: 2000 und 2500 mm (andere Höhen lieferbar)
- ◆ Bodenbreiten: 1000 und 1300 mm
- ◆ Bodentiefen: 300, 400, 500, 600 und 800 mm (700, 900 und 1000 mm auf Anfrage)
- ◆ Fachböden mit 3-fach Sicherheitsabkantungen
- ◆ Kantungshöhe der Fachböden 40 mm
- ◆ Höhenverstellbarkeit der Fachböden im Abstand von 25 mm
- ◆ Längsstabilisierung durch Diagonalstreben
- ◆ Ausstattungszubehör lieferbar
- ◆ zusätzl. Fachböden sind bei Einhaltung der Feldlasten möglich. (höhere Feldlasten auf Anfrage)
- ◆ Regalaußenmaße:
Breiten: Grundregal 1060 bzw. 1360 mm
Anbauregal 1010 bzw. 1310 mm
Tiefen: Bodentiefe + 35 mm



**Beidseitige Regalnutzung durch Aussteifungstraversen möglich.
Preise und Best.-Nr. auf Anfrage.**

Stützprofile

erhältlich in den Farben:

- verzinkt
- RAL 7035 lichtgrau
- RAL 5010 blau

Fachböden

erhältlich in den Farben:

- verzinkt
- RAL 7035 lichtgrau



Hersteller-Nr. 44



Industrie-Steckregale

Fachlasten		125 kg				200 kg			
Oberflächen-Ausführung:		Grundregal		Anbauregal		Grundregal		Anbauregal	
verzinkt ●		Best.-Nr.	Preis €/St.	Best.-Nr.	Preis €/St.	Best.-Nr.	Preis €/St.	Best.-Nr.	Preis €/St.
(Stützprofile, Stützenverbinder u. Böden)		Feldlasten: Regalhöhe 2000 mm = 900 kg Regalhöhe 2500 mm = 900 kg				Feldlasten: Regalhöhe 2000 mm = 1200 kg Regalhöhe 2500 mm = 1500 kg			
Höhe x Breite x Tiefe mm	Bodenanzahl	1000 mm Bodenbreite							
2000 x 1000 x 300	5	57 GL 2130	132,-	57 AL 2130	98,50	57 GS 2130	141,50	57 AS 2130	107,20
2500 x 1000 x 300	6	57 GL 2530	155,90	57 AL 2530	116,50	57 GS 2530	172,-	57 AS 2530	130,-
Boden zusätzlich, mit Bodenträgern		57 HL 1003			12,90	57 HS 1003			14,80
2000 x 1000 x 400	5	57 GL 2140	144,30	57 AL 2140	110,20	57 GS 2140	153,80	57 AS 2140	119,50
2500 x 1000 x 400	6	57 GL 2540	170,70	57 AL 2540	130,80	57 GS 2540	187,60	57 AS 2540	144,90
Boden zusätzlich, mit Bodenträgern		57 HL 1004			15,30	57 HS 1004			17,10
2000 x 1000 x 500	5	57 GL 2150	155,80	57 AL 2150	120,90	57 GS 2150	166,50	57 AS 2150	131,70
2500 x 1000 x 500	6	57 GL 2550	184,20	57 AL 2550	143,70	57 GS 2550	203,40	57 AS 2550	159,80
Boden zusätzlich, mit Bodenträgern		57 HL 1005			17,50	57 HS 1005			19,40
2000 x 1000 x 600	5	57 GL 2160	166,80	57 AL 2160	131,40	57 GS 2160	179,30	57 AS 2160	143,80
2500 x 1000 x 600	6	57 GL 2560	197,10	57 AL 2560	156,10	57 GS 2560	218,80	57 AS 2560	161,50
Boden zusätzlich, mit Bodenträgern		57 HL 1006			19,30	57 HS 1006			21,80
2000 x 1000 x 800	5	57 GL 2180	193,30	57 AL 2180	156,90	57 GS 2180	206,10	57 AS 2180	169,70
2500 x 1000 x 800	6	57 GL 2580	228,50	57 AL 2580	186,40	57 GS 2580	251,70	57 AS 2580	205,70
Boden zusätzlich, mit Bodenträgern		57 HL 1008			24,30	57 HS 1008			26,80

Oberflächenausführung und Lasten wie Tabelle oben

Höhe x Breite x Tiefe mm	Bodenanzahl	1300 mm Bodenbreite							
2000 x 1300 x 300	5	57 GL 20313	155,90	57 AL 20313	121,80	57 GS 20313	166,70	57 AS 20313	132,60
2500 x 1300 x 300	6	57 GL 25313	184,50	57 AL 25313	144,90	57 GS 25313	203,30	57 AS 25313	160,60
Boden zusätzlich, mit Bodenträgern		57 HL 1303			17,60	57 HS 1303			19,90
2000 x 1300 x 400	5	57 GL 20413	167,50	57 AL 20413	133,20	57 GS 20413	178,60	57 AS 20413	144,10
2500 x 1300 x 400	6	57 GL 25413	198,50	57 AL 25413	158,30	57 GS 25413	217,40	57 AS 25413	154,40
Boden zusätzlich, mit Bodenträgern		57 HL 1304			21,10	57 HS 1304			22,-
2000 x 1300 x 500	5	57 GL 20513	177,70	57 AL 20513	140,80	57 GS 20513	189,80	57 AS 20513	154,70
2500 x 1300 x 500	6	57 GL 25513	210,30	57 AL 25513	169,80	57 GS 25513	231,10	57 AS 25513	187,50
Boden zusätzlich, mit Bodenträgern		57 HL 1305			21,70	57 HS 1305			24,20
2000 x 1300 x 600	5	57 GL 20613	188,-	57 AL 20613	152,40	57 GS 20613	201,80	57 AS 20613	166,20
2500 x 1300 x 600	6	57 GL 25613	222,40	57 AL 25613	181,20	57 GS 25613	245,70	57 AS 25613	201,10
Boden zusätzlich, mit Bodenträgern		57 HL 1306			23,50	57 HS 1306			26,20
2000 x 1300 x 800	5	57 GL 20813	214,20	57 AL 20813	177,50	57 GS 20813	235,30	57 AS 20813	198,70
2500 x 1300 x 800	6	57 GL 25813	253,60	57 AL 25813	211,30	57 GS 25813	286,90	57 AS 25813	240,60
Boden zusätzlich, mit Bodenträgern		57 HL 1308			28,30	57 HS 1308			32,40

Industrie-Steckregale

Fachlasten		125 kg				200 kg			
Oberflächen-Ausführung:		Grundregal		Anbauregal		Grundregal		Anbauregal	
Stützprofile: blau (RAL 5010 ●)		Best.-Nr.	Preis €/St.	Best.-Nr.	Preis €/St.	Best.-Nr.	Preis €/St.	Best.-Nr.	Preis €/St.
Fachböden und Stützen-verbinder verzinkt ●		Feldlasten: Regalhöhe 2000 mm = 900 kg Regalhöhe 2500 mm = 900 kg				Feldlasten: Regalhöhe 2000 mm = 1200 kg Regalhöhe 2500 mm = 1500 kg			
Höhe x Breite x Tiefe mm	Bodenanzahl	1000 mm Bodenbreite							
2000 x 1000 x 300	5	57 GL 2130 B	148,50	57 AL 2130 B	106,-	57 GS 2130 B	157,40	57 AS 2130 B	115,50
2500 x 1000 x 300	6	57 GL 2530 B	176,40	57 AL 2530 B	136,-	57 GS 2530 B	192,50	57 AS 2530 B	140,40
Boden zusätzlich, mit Bodenträgern		57 HL 1003			12,90	57 HS 1003			14,80
2000 x 1000 x 400	5	57 GL 2140 B	160,80	57 AL 2140 B	118,30	57 GS 2140 B	170,30	57 AS 2140 B	127,80
2500 x 1000 x 400	6	57 GL 2540 B	191,10	57 AL 2540 B	141,-	57 GS 2540 B	208,10	57 AS 2540 B	155,50
Boden zusätzlich, mit Bodenträgern		57 HL 1004			15,30	57 HS 1004			17,10
2000 x 1000 x 500	5	57 GL 2150 B	172,30	57 AL 2150 B	129,30	57 GS 2150 B	183,-	57 AS 2150 B	140,-
2500 x 1000 x 500	6	57 GL 2550 B	204,60	57 AL 2550 B	153,90	57 GS 2550 B	223,90	57 AS 2550 B	170,-
Boden zusätzlich, mit Bodenträgern		57 HL 1005			17,50	57 HS 1005			19,40
2000 x 1000 x 600	5	57 GL 2160 B	183,30	57 AL 2160 B	139,70	57 GS 2160 B	195,80	57 AS 2160 B	152,10
2500 x 1000 x 600	6	57 GL 2560 B	217,70	57 AL 2560 B	166,40	57 GS 2560 B	239,30	57 AS 2560 B	184,80
Boden zusätzlich, mit Bodenträgern		57 HL 1006			19,30	57 HS 1006			21,80
2000 x 1000 x 800	5	57 GL 2180 B	209,80	57 AL 2180 B	165,10	57 GS 2180 B	222,60	57 AS 2180 B	177,80
2500 x 1000 x 800	6	57 GL 2580 B	248,90	57 AL 2580 B	196,70	57 GS 2580 B	295,60	57 AS 2580 B	215,90
Boden zusätzlich, mit Bodenträgern		57 HL 1008			24,30	57 HS 1008			26,80

Oberflächenausführung und Lasten wie Tabelle oben.

Höhe x Breite x Tiefe mm	Bodenanzahl	1300 mm Bodenbreite							
2000 x 1300 x 300	5	57 GL 20313 B	172,50	57 AL 20313 B	129,90	57 GS 20313 B	180,50	57 AS 20313 B	140,80
2500 x 1300 x 300	6	57 GL 25313 B	205,-	57 AL 25313 B	155,30	57 GS 25313 B	223,20	57 AS 25313 B	170,70
Boden zusätzlich, mit Bodenträgern		57 HL 1303			17,60	57 HS 1303			19,90
2000 x 1300 x 400	5	57 GL 20413 B	184,-	57 AL 20413 B	141,30	57 GS 20413 B	195,10	57 AS 20413 B	152,40
2500 x 1300 x 400	6	57 GL 25413 B	218,90	57 AL 25413 B	168,60	57 GS 25413 B	237,80	57 AS 25413 B	184,70
Boden zusätzlich, mit Bodenträgern		57 HL 1304			21,10	57 HS 1304			22,-
2000 x 1300 x 500	5	57 GL 20513 B	194,50	57 AL 20513 B	151,-	57 GS 20513 B	206,30	57 AS 20513 B	163,-
2500 x 1300 x 500	6	57 GL 25513 B	231,-	57 AL 25513 B	180,10	57 GS 25513 B	251,70	57 AS 25513 B	198,-
Boden zusätzlich, mit Bodenträgern		57 HL 1305			21,70	57 HS 1305			24,20
2000 x 1300 x 600	5	57 GL 20613 B	204,30	57 AL 20613 B	161,-	57 GS 20613 B	218,10	57 AS 20613 B	174,30
2500 x 1300 x 600	6	57 GL 25613 B	242,80	57 AL 25613 B	191,50	57 GS 25613 B	266,20	57 AS 25613 B	211,50
Boden zusätzlich, mit Bodenträgern		57 HL 1306			23,50	57 HS 1306			26,20
2000 x 1300 x 800	5	57 GL 20813 B	230,80	57 AL 20813 B	186,-	57 GS 20813 B	251,80	57 AS 20813 B	207,-
2500 x 1300 x 800	6	57 GL 25813 B	274,-	57 AL 25813 B	221,70	57 GS 25813 B	307,30	57 AS 25813 B	251,-
Boden zusätzlich, mit Bodenträgern		57 HL 1308			28,30	57 HS 1308			32,40

Industrie-Steckregale

Fachlasten		125 kg				200 kg			
Oberflächen-Ausführung:		Grundregal		Anbauregal		Grundregal		Anbauregal	
lichtgrau (RAL 7035 ●)		Best.-Nr.	Preis €/St.	Best.-Nr.	Preis €/St.	Best.-Nr.	Preis €/St.	Best.-Nr.	Preis €/St.
(Stützprofile, Stützenverbinder u. Böden)		Feldlasten: Regalhöhe 2000 mm = 900 kg Regalhöhe 2500 mm = 900 kg				Feldlasten: Regalhöhe 2000 mm = 1200 kg Regalhöhe 2500 mm = 1500 kg			
Höhe x Breite x Tiefe mm	Bodenanzahl	1000 mm Bodenbreite							
2000 x 1000 x 300	5	57 GL 2130 K	159,80	57 AL 2130 K	115,60	57 GS 2130 K	179,-	57 AS 2130 K	135,-
2500 x 1000 x 300	6	57 GL 2530 K	189,20	57 AL 2530 K	137,70	57 GS 2530 K	219,50	57 AS 2530 K	164,20
Boden zusätzlich, mit Bodenträgern		57 HL 1003 K			14,40	57 HS 1003 K			21,70
2000 x 1000 x 400	5	57 GL 2140 K	173,40	57 AL 2140 K	136,85	57 GS 2140 K	193,80	57 AS 2140 K	149,20
2500 x 1000 x 400	6	57 GL 2540 K	205,30	57 AL 2540 K	153,20	57 GS 2540 K	237,70	57 AS 2540 K	181,50
Boden zusätzlich, mit Bodenträgern		57 HL 1004 K			17,-	57 HS 1004 K			21,-
2000 x 1000 x 500	5	57 GL 2150 K	187,20	57 AL 2150 K	142,10	57 GS 2150 K	209,-	57 AS 2150 K	163,80
2500 x 1000 x 500	6	57 GL 2550 K	221,80	57 AL 2550 K	168,90	57 GS 2550 K	256,20	57 AS 2550 K	199,30
Boden zusätzlich, mit Bodenträgern		57 HL 1005 K			19,50	57 HS 1005 K			23,90
2000 x 1000 x 600	5	57 GL 2160 K	201,40	57 AL 2160 K	155,40	57 GS 2160 K	225,-	57 AS 2160 K	178,90
2500 x 1000 x 600	6	57 GL 2560 K	238,30	57 AL 2560 K	184,70	57 GS 2560 K	275,80	57 AS 2560 K	217,60
Boden zusätzlich, mit Bodenträgern		57 HL 1006 K			21,90	57 HS 1006 K			26,70
2000 x 1000 x 800	5	57 GL 2180 K	235,40	57 AL 2180 K	186,-	57 GS 2180 K	259,50	57 AS 2180 K	210,-
2500 x 1000 x 800	6	57 GL 2580 K	277,90	57 AL 2580 K	221,-	57 GS 2580 K	319,40	57 AS 2580 K	256,10
Boden zusätzlich, mit Bodenträgern		57 HL 1008 K			27,40	57 HS 1008 K			32,30

Oberflächenausführung und Lasten wie Tabelle oben.

Höhe x Breite x Tiefe mm	Bodenanzahl	1300 mm Bodenbreite							
2000 x 1300 x 300	5	57 GL 20313 K	206,40	57 AL 20313 K	162,20	57 GS 20313 K	213,70	57 AS 20313 K	169,40
2500 x 1300 x 300	6	57 GL 25313 K	248,40	57 AL 25313 K	167,95	57 GS 25313 K	261,20	57 AS 25313 K	205,70
Boden zusätzlich, mit Bodenträgern		57 HL 1303 K			23,70	57 HS 1303 K			25,10
2000 x 1300 x 400	5	57 GL 20413 K	222,40	57 AL 20413 K	177,60	57 GS 20413 K	230,70	57 AS 20413 K	185,90
2500 x 1300 x 400	6	57 GL 25413 K	264,10	57 AL 25413 K	211,80	57 GS 25413 K	281,80	57 AS 25413 K	225,50
Boden zusätzlich, mit Bodenträgern		57 HL 1304 K			26,70	57 HS 1304 K			28,30
2000 x 1300 x 500	5	57 GL 20513 K	238,20	57 AL 20513 K	192,80	57 GS 20513 K	248,30	57 AS 20513 K	202,70
2500 x 1300 x 500	6	57 GL 25513 K	282,70	57 AL 25513 K	229,90	57 GS 25513 K	303,30	57 AS 25513 K	246,20
Boden zusätzlich, mit Bodenträgern		57 HL 1305 K			29,50	57 HS 1305 K			31,60
2000 x 1300 x 600	5	57 GL 20613 K	255,30	57 AL 20613 K	209,-	57 GS 20613 K	268,70	57 AS 20613 K	222,40
2500 x 1300 x 600	6	57 GL 25613 K	303,-	57 AL 25613 K	249,-	57 GS 25613 K	328,20	57 AS 25613 K	269,80
Boden zusätzlich, mit Bodenträgern		57 HL 1306 K			32,70	57 HS 1306 K			35,30
2000 x 1300 x 800	5	57 GL 20813 K	300,80	57 AL 20813 K	251,30	57 GS 20813 K	321,-	57 AS 20813 K	271,40
2500 x 1300 x 800	6	57 GL 25813 K	356,30	57 AL 25813 K	299,-	57 GS 25813 K	393,-	57 AS 25813 K	331,90
Boden zusätzlich, mit Bodenträgern		57 HL 1308 K			40,40	57 HS 1308 K			44,50

Lichtgraue Ausführung auch mit blauen (RAL 5010 ●) Stützprofilen erhältlich. Ohne Mehrpreis!
Im Bestellfall bitte angeben!

Ihr Service-Telefon zum Nulltarif: **(08 00)3 04 05 50**

Regale



Fachböden mit Trennblechlochung (ohne Fachbodenträger)

Trennblechlochung über 700 bzw. 900 mm Lochabstand 50 mm. Allseitig mit 3-fach Sicherheitsabkantungen (Längskanten in Kastenform), Kantungshöhe 40 mm. Geeignet für Trennbleche mit Steckstiften.



Ein System mit vielen Ausstattungsvarianten

Fachbodenträger

Jeweils 4 Stück für die Fachbodenaufgabe, verzinkt. ●

Best.-Nr.: 57 Z 510040

Preis €/Stück 0,20

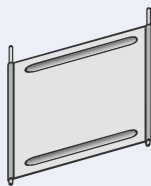

Trennbleche mit Steckstiften

Vorn und hinten mit 5 mm Rundstahlstiften. Die Einrastung erfolgt unten und oben in entsprechend gelochte Fachböden (s. oben) mit 40 mm Kantungshöhe (Kastenform). Die Höhenmaße gelten als Steckmaßhöhen von Oberkante bis Oberkante Fachboden.

Andere Abmessungen auf Anfrage. Trennbleche mit Steckstiften können unter gleichen Voraussetzungen (siehe oben) auch in freistehender Ausführung (nur unten steckbar) geliefert werden. Preise auf Anfrage.

200 kg Fachlast		verzinkt ●		lichtgrau ○	
Lochungsbereich mittig über 700 mm					
Breite mm	Tiefe mm	Best.-Nr.	Preis €/St.	Best.-Nr.	Preis €/St.
1000	300	57 Z 1030 M	16,30	57 K 1030 M	20,50
1000	400	57 Z 1040 M	19,-	57 K 1040 M	23,60
1000	500	57 Z 1050 M	21,40	57 K 1050 M	26,30
1000	600	57 Z 1060 M	23,50	57 K 1060 M	29,30
1000	800	57 Z 1080 M	28,90	57 K 1080 M	34,90
Lochungsbereich mittig über 900 mm					
Breite mm	Tiefe mm	Best.-Nr.	Preis €/St.	Best.-Nr.	Preis €/St.
1300	300	57 Z 1330 M	19,90	57 K 1330 M	25,40
1300	400	57 Z 1340 M	22,20	57 K 1340 M	28,80
1300	500	57 Z 1350 M	24,40	57 K 1350 M	32,-
1300	600	57 Z 1360 M	26,40	57 K 1360 M	35,80
1300	800	57 Z 1380 M	32,90	57 K 1380 M	45,-

Ausführung		verzinkt ●		Ausführung		verzinkt ●	
Tiefe mm	Höhe mm	Best.-Nr.	Preis €/St.	Tiefe mm	Höhe mm	Best.-Nr.	Preis €/St.
300	300	57 Z 3030	6,40	300	350	57 Z 3035	6,80
300	400	57 Z 3040	7,50	300	450	57 Z 3045	7,60
400	300	57 Z 4030	6,80	400	350	57 Z 4035	7,10
400	400	57 Z 4040	7,80	400	450	57 Z 4045	8,30
500	300	57 Z 5030	7,40	500	350	57 Z 5035	7,60
500	400	57 Z 5040	8,65	500	450	57 Z 5045	8,95

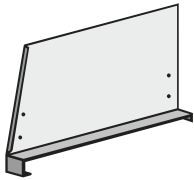

Fachteiler, freistehend

Mit Klemmfuß, seitlich stufenlos verstellbar. Auf Fachböden mit 40 mm Kantungshöhe einsetzbar.

Andere Abmessungen auf Anfrage.

Ausführung		verzinkt ●		lichtgrau ○	
Tiefe mm	Höhe mm	Best.-Nr.	Preis €/St.	Best.-Nr.	Preis €/St.
300	300	57 Z 3030 FT	8,30	57 K 3030 FT	11,70
400	300	57 Z 4030 FT	8,80	57 K 4030 FT	12,40
500	300	57 Z 5030 FT	9,50	57 K 5030 FT	13,60
600	300	57 Z 6030 FT	10,40	57 K 6030 FT	14,70

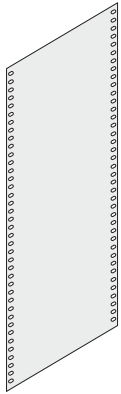

Seitenwand-Verkleidungsbleche

- für Regaltiefen gemäß Tabelle -
Separate Verkleidung offener Regalseitenbereiche; nachträglich in Stützrahmen mit Stützenverbindungen einsetzbar. Standardsegmente, die je nach Regalhöhe kombiniert, von oben nach unten überlappend, eingesetzt werden; inkl. Sicherungsstiften und **verzinkten** Halteklammern. Bis 2000 mm Höhe einteilige Verkleidung, darüber zweiteilig.

Andere Abmessungen auf Anfrage.

Ausführung		verzinkt ●		lichtgrau ○	
Höhe mm	Tiefe mm	Best.-Nr.	Preis €/St.	Best.-Nr.	Preis €/St.
2000	300	57 Z 203	31,10	57 K 203	35,80
2000	400	57 Z 204	33,50	57 K 204	39,70
2000	500	57 Z 205	35,80	57 K 205	43,70
2000	600	57 Z 206	38,40	57 K 206	47,50
2000	800	57 Z 208	42,90	57 K 208	55,50
Höhe mm	Tiefe mm	Best.-Nr.	Preis €/St.	Best.-Nr.	Preis €/St.
2500	300	57 Z 253	40,80	57 K 253	46,30
2500	400	57 Z 254	43,60	57 K 254	51,30
2500	500	57 Z 255	46,60	57 K 255	56,30
2500	600	57 Z 256	49,80	57 K 256	61,-
2500	800	57 Z 258	57,-	57 K 258	70,90

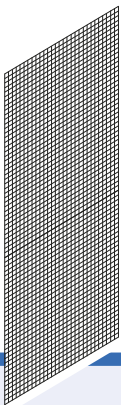

Seitenwand-Verkleidungsgitter

- für Regaltiefen gemäß Tabelle -
Separate, einteilige Verkleidung offener Regalseitenbereiche; die zwischen Stützrahmen mit Stützenverbindungen und Fachböden verklemt wird. Punktgeschweißtes Gittergewebe mit umlaufenden Randdrähten, BEZINAL-verzinkt. Maschenweite / Drahtstärke 50 x 50 x 2,5 mm.

Andere Abmessungen auf Anfrage.

Ausführung		verzinkt ●	
Höhe mm	Tiefe mm	Best.-Nr.	Preis €/St.
2500	400	57 ZG 204	19,40
2500	500	57 ZG 205	20,50
2500	600	57 ZG 206	23,60
2500	800	57 ZG 208	28,30
Höhe mm	Tiefe mm	Best.-Nr.	Preis €/St.
2500	400	57 ZG 254	24,40
2500	500	57 ZG 255	26,80
2500	600	57 ZG 256	28,40
2500	800	57 ZG 258	34,30

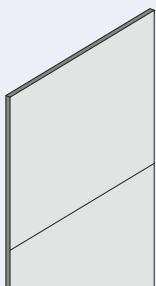

Rückwand-Verkleidungsbleche

- für 1000 und 1300 mm Regalbreite -
Allseitig 15 mm u-förmig gekantete Segmente in 500 oder 1000 mm Höhe. Je nach Regalhöhe kombiniert einzusetzen. Inkl. **verzinkten** Haltehaken (je Segment 4 Stück), kpl.

Passend f.	Anzahl	verzinkt ●		lichtgrau ○	
Regalhöhe	Segmente	Best.-Nr.	Preis €/St.	Best.-Nr.	Preis €
	Ausführung				
				Passend für 1000 mm Regalbreite	
2000	2 StAusück	57 Z 2010	67,90	57 K 2010	93,30
2500	3 Stück	57 Z 2510	91,40	57 K 2510	124,50
				Passend für 1300 mm Regalbreite	
2000	2 Stück	57 Z 2013	77,90	57 K 2013	188,20
2500	3 Stück	57 Z 2513	103,50	57 K 2513	143,30

Rückwand-Verkleidungsgitter

- für 1000 und 1300 mm Regalbreite -
Punktgeschweißtes Gittergewebe mit umlaufenden Randdrähten, BEZINAL-verzinkt. Maschenweite / Drahtstärke 50 x 50 x 2,5 mm; kpl., inkl. 3 oder 4 Sicherungsleisten

Ausführung		Passend für 1000 mm Regalbreite		Passend für 1300 mm Regalbreite	
Passend f.	Anzahl	verzinkt ●		verzinkt ●	
Regalhöhe	S-Leisten	Best.-Nr.	Preis €/St.	Best.-Nr.	Preis €
2000	3 Stück	57 ZG 2010	39,80	57 ZG 2013	47,80
2500	3 Stück	57 ZG 2510	45,50	57 ZG 2513	54,30

Weiteres Ausstattungszubehör auf Anfrage.

Das benötigen Sie für ein Regal:

- ▶ Stützrahmen (Höhe und Tiefe)
- ▶ Auflagertraversen (Länge und Tragkraft pro Paar) und Sicherungsstifte (2 Stück pro Traverse)
- ▶ Dübel für Bodenbefestigung (2 Stück pro Rahmen erforderlich)

Gemäß den berufsgenossenschaftlichen Richtlinien für Regale nach BGR234 sind des weiteren unter anderem folgende Vorschriften zu beachten:

1. An Eckbereichen (Endrahmen und Durchfahrten) sind Anfahrtschutze vorzusehen.
2. Endrahmen müssen 500 mm höher als die letzte Auflagertraverse sein.
3. Regaldurchfahrten/überbauten müssen mit einer geschlossenen Decke (z.B. Spanplatte) ausgestattet sein.
4. Regaldurchfahrten müssen eine lichte Höhe von mindestens 2 m haben.
5. Bei der Quereinlagerung sind Paletten (insoweit diese keine Unterzüge in Tiefenrichtung besitzen) durch Tiefenauflagen, Spanplatten, Holzböden oder Gitterroste gegen Durchfallen zu sichern.
6. Bei der Einlagerung von Gitterboxen sind Gitterboxenauflagen einzusetzen.
7. Der Sicherheitsabstand zwischen den Paletten/Ladungen im Doppelregal muß mindestens 100 mm betragen, ansonsten sind Durchschubsicherungen vorzusehen.
8. Bei freistehenden Einzelregalen sind die nicht für die Be- und Entladung vorgesehenen Seiten gegen Herabfallen von Lade-

einheiten zu sichern (z.B. Gitterrückwand, Maschendrahtzaun, etc.)

Desweiteren ist zu beachten:

- ▶ Ein Regal muß mindestens aus 2 Feldern und 2 Etagenebenen bestehen
- ▶ Minimale Betongüte des Hallenbodens B25

Palettenregale Stockpal



Prinzip Ausgefächung SKEZZ/SKEZZ

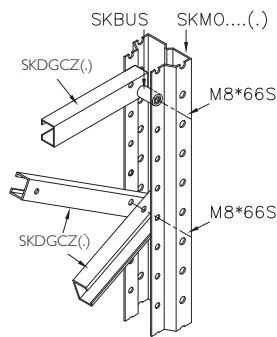

Standardlasche SKP22 mit zwei Rundknopfeinhängungen. Traverse mit Einhängelasse bündig verschweißt (4 mm Überstand der Rahmen)

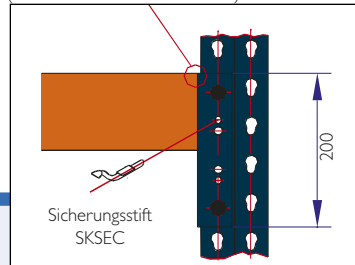

Sicherungsstift

Best.-Nr.	EUR/Stck.
SKSEC	0,25

Dübel zur Rahmenbefestigung pro Rahmen werden 2 Dübel benötigt

Best.-Nr.	EUR/Stck.
HSAM 12 x 110	3,25

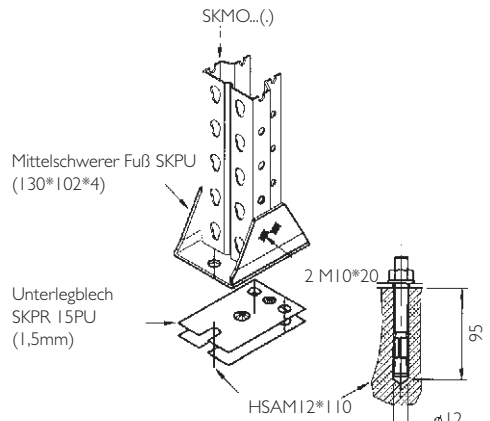

Unterlegbleche (1,5 mm hoch) zum Ausgleichen von Bodenebenenheiten

Best.-Nr.	Beschreibung	EUR/Stck.
SKPR15PU	für PU Füße bis 9 to	0,85
SKPR15PL	für PL Füße bis 12 to	1,40

Auflagertraversen

Pro Traverse werden je 2 Sicherungsstifte SKSEC benötigt.

Länge in mm lichte Maß	Tragkraft pro Traversenpaar	Best.-Nr.	EUR/Stck
1.800	3.450 kg	SKVBN 09050CP22 x 1800	45,50
2.200	2.600 kg	SKVBN 09050CP22 x 2200	58,50
2.700	1.800 kg	SKVBN 09050CP22 x 2700	54,85
	2.400 kg	SKVBN 10050CP22 x 2700	56,60
	3.450 kg	SKVBN 12050CP22 x 2700	72,00
3.300	4.150 kg	SKVBN 14050CP22 x 2700	75,70
	3.300 kg	SKVBN 14050CP22 x 3300	86,60
3.600	2.800 kg	SKVBN 14050CP22 x 3600	92,05
	4.400 kg	SKVBN 16050CP22 x 3600	113,00

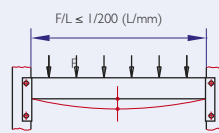

Die Lastverteilung muß gleichmäßig erfolgen.

Die maximale Durchbiegung der tragenden Elemente von Lager-einrichtungen bei Einbringung der Nutzlast darf für metallische Werkstoffe höchstens 1/200 der Traversenlänge betragen.

Typ SKEZZ Stützrahmen komplett; unverschraubt; ohne Dübel

Höhe/mm	Feldlast bei max. 1.500 mm Knicklänge*	Best.-Nr. Rahmentiefe 800 mm	EUR/Stck.	Best.-Nr. Rahmentiefe 900 mm	EUR/Stck.	Best.-Nr. Rahmentiefe 1000 mm	EUR/Stck.	Best.-Nr. Rahmentiefe 1.100 mm	EUR/Stck.
2.000	8.000 kg	SKEZZ3720PPU20*08	95,-	...PPU20*09	98,-	...PPU20*10	101,-	...PPU20*11	105,-
2.500		SKEZZ3720PPU25*08	114,-	...PPU25*09	117,-	...PPU25*10	121,-	...PPU25*11	124,-
3.000		SKEZZ3720PPU30*08	136,-	...PPU30*09	139,-	...PPU30*10	145,-	...PPU30*11	149,-
3.500		SKEZZ3720PPU35*08	154,-	...PPU35*09	158,-	...PPU35*10	163,-	...PPU35*11	169,-
4.000		SKEZZ3720PPU40*08	168,-	...PPU40*09	171,-	...PPU40*10	176,-	...PPU40*11	181,-
4.500	SKEZZ3720PPU45*08	186,-	...PPU45*09	190,-	...PPU45*10	195,-	...PPU45*11	201,-	
5.000	SKEZZ3720PPU50*08	205,-	...PPU50*09	208,-	...PPU50*10	215,-	...PPU50*11	221,-	
3.000	9.000 kg	SKEZZ5220PPU30*08	144,-	...PPU30*09	147,-	...PPU30*10	153,-	...PPU30*11	157,-
3.500		SKEZZ5220PPU35*08	163,-	...PPU35*09	168,-	...PPU35*10	172,-	...PPU35*11	178,-
4.000		SKEZZ5220PPU40*08	178,-	...PPU40*09	182,-	...PPU40*10	187,-	...PPU40*11	192,-
4.500		SKEZZ5220PPU45*08	198,-	...PPU45*09	202,-	...PPU45*10	207,-	...PPU45*11	213,-
5.000		SKEZZ5220PPU50*08	217,-	...PPU50*09	222,-	...PPU50*10	228,-	...PPU50*11	234,-
5.500	SKEZZ5220PPU55*08	237,-	...PPU55*09	241,-	...PPU55*10	248,-	...PPU55*11	255,-	
6.000	SKEZZ5220PPU60*08	256,-	...PPU60*09	262,-	...PPU60*10	269,-	...PPU60*11	276,-	
4.500	12.000 kg	SKEZZ5225PPL45*08	245,-	...PPL45*09	249,-	...PPL45*10	255,-	...PPL45*11	261,-
5.000		SKEZZ5225PPL50*08	268,-	...PPL50*09	272,-	...PPL50*10	278,-	...PPL50*11	285,-
5.500		SKEZZ5225PPL55*08	291,-	...PPL55*09	295,-	...PPL55*10	302,-	...PPL55*11	309,-
6.000		SKEZZ5225PPL60*08	314,-	...PPL60*09	318,-	...PPL60*10	325,-	...PPL60*11	333,-

* sowie Traversentyp SKVBN12050CP22 / bezüglich der exakten Rahmentragfähigkeiten im Hinblick auf die geplante Regalkonstellation wenden Sie sich an unsere technische Abteilung.

Oberflächenbeschaffenheit:

Alle Stockpal-Teile verfügen über ein erstklassiges Oberflächenfinish aus elektrostatisch aufgetragenem EPOXY-Polyester-Pulver, das im Ofen bei 200° C eingebrannt wird; daraus ergibt sich eine hervorragende schlagfeste Oberfläche.

Stützen:

 RAL 5001 - Blau

Ausgefächung:

 sendzimirverzinkt

Traversen:

 RAL 2004 - Orange

I. Distanzstück

Zur Rahmenverbindung bei Doppelregalzeilen – verzinkt

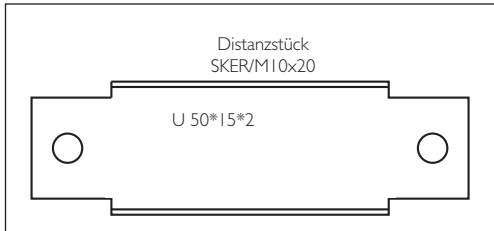

Länge	Best.-Nr.	EUR/Stck.
100 mm	SKERZ 100	1,50
200 mm	SKERZ 200	2,-
300 mm	SKERZ 300	2,60

Befestigungsmaterial pro Distanzstück

Anzahl	Best.-Nr.	EUR/Stck.
2	M10 X 20	0,30

2. Tiefenauflage

Zur Unterstützung bei Quereinlagerung von Paletten.

Pro Platz werden 2 Tiefenauflagen benötigt.

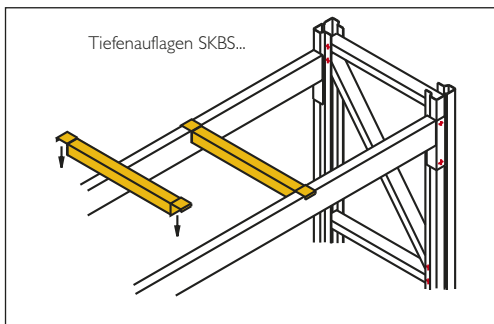

Rahmentiefe	Tragkraft / Paar	Best.-Nr.	EUR/Stck.
800 mm	1700 kg	SKBS 800	15,40
1.100 mm	1200 kg	SKBS 1.100	18,-

Hinweis: Einsatz nur im Zusammenhang mit 50 mm breiten Traversen möglich.

3. Gitterboxauflage mit Anschlag 100 mm hoch

Zur Aufnahme von Gitterboxen und Behältern. Je Gitterbox wird eine linke und eine rechte Auflage benötigt.

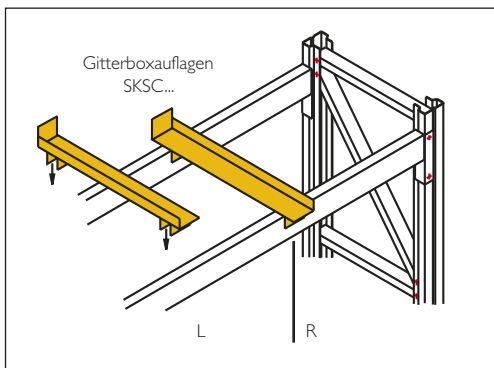

Rahmentiefe	Tragkraft / Paar	Best.-Nr.	EUR/Stck.
800*mm links	d = 100 1.256 kg	SKSC3-08/08-L	26,45
800*mm rechts	d = 100 1.256 kg	SKSC3-08/08-R	26,45
1.100**mm links	d = 100 1.218 kg	SKSC3-11/12-L	31,20
1.100**mm rechts	d = 100 1.218 kg	SKSC3-11/12-R	31,20

Hinweis: Einsatz nur im Zusammenhang mit 50 mm breiten Traversen möglich.

Befestigungsmaterial, selbstbohrende Schraube (optional)

* Es werden 2 Schrauben pro Gitterboxauflage benötigt.

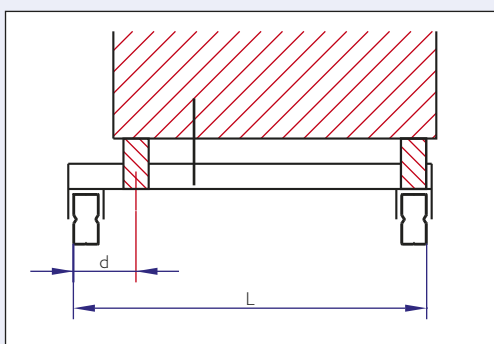

Anzahl	Best.-Nr.	EUR/Stck.
1*	TEKS	0,15

Vorschrift aus der BGR234: Bei der Quereinlagerung sind Paletten (sofern diese keine Unterzüge in Tiefenrichtung besitzen) durch Tiefenauflagen, Spanplatten, Holzböden oder Gitterroste gegen Durchfallen zu sichern.

4. Durchschubsicherung

Gegen unbeabsichtigtes Durchschieben der Paletten.

Zur rückseitigen Einhängung. Pro Durchschubsicherung werden je 2 Sicherungsstifte SKSEC benötigt.

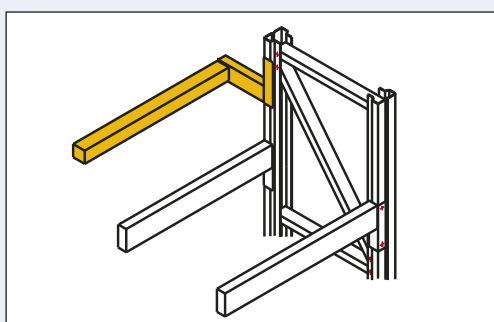

Feldlänge	lichter Abstand	Best.-Nr.	EUR/Stck.
1.800 mm	100 mm	SKAC 1800 x 100	61,95
2.200 mm	100 mm	SKAC 2200 x 100	65,90
2.700 mm	100 mm	SKAC 2700 x 100	72,20
3.300 mm	100 mm	SKAC 3300 x 100	78,55
3.600 mm	100 mm	SKAC 3600 x 100	80,65

Zubehör Stockpal

Z-Winkel

Für die Fixierung von Spanplatten
(4 Stück pro Platte erforderlich)

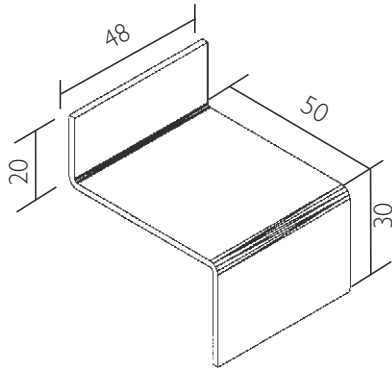

Best.-Nr.	EUR/Stck.
SKZW	1,50

Hinweis: Einsatz nur im Zusammenhang mit 50 mm breiten Traversen möglich.

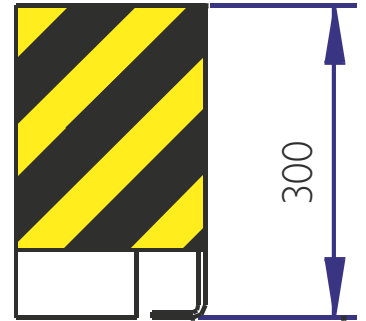

Eckrammschutz SKPA gem BGR234

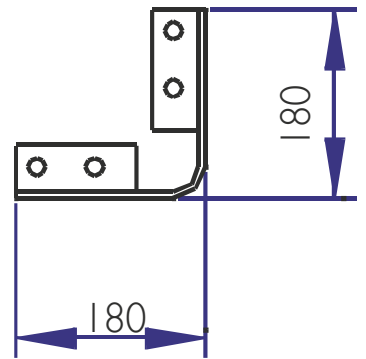
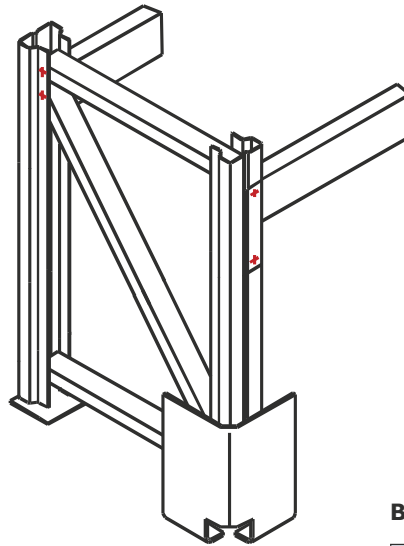

Eckrammschutz

Rammschutz gemäß BGR234

Best.-Nr.	EUR/Stck.
SKPA	58,85

Befestigungsmaterial pro Rammschutz

Anzahl	Best.-Nr.	EUR/Stck.
4	HSAM 12 x 110	3,25

Pfostenrammschutz

Best.-Nr.	EUR/Stck.
PRS-SK4-SG*	69,45

* in schwarz-gelber Ausführung

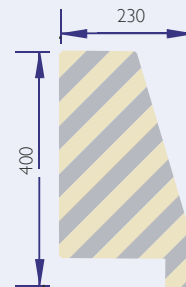
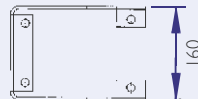

Befestigungsmaterial pro Rammschutz

Anzahl	Best.-Nr.	EUR/Stck.
4	HSAM 12 x 110	3,25

Pfostenschutz

Der Pfostenschutz wird im unteren Bereich auf die Stütze geschraubt und dient als zusätzlicher Schutz. Durch die schräggestellte Frontpartie werden die Anprallkräfte seitlich abgeleitet und somit eine Deformation der Stütze weitgehend verhindert.

Best.-Nr.	EUR/Stck.
SKPC1000	38,45

Befestigungsmaterial pro Pfostenschutz

Anzahl	Best.-Nr.	EUR/Stck.
4	U10 x 20	0,80

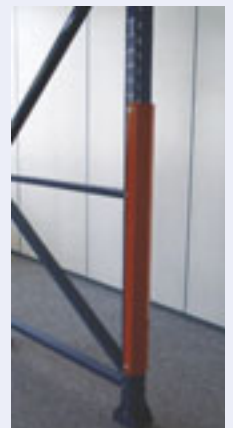
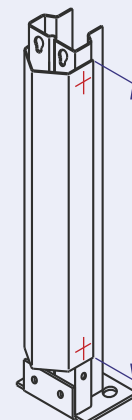

Zubehör Stockpal

Rohrrammschutz schwere Ausführung, Höhe 500 mm



Der „Massive“

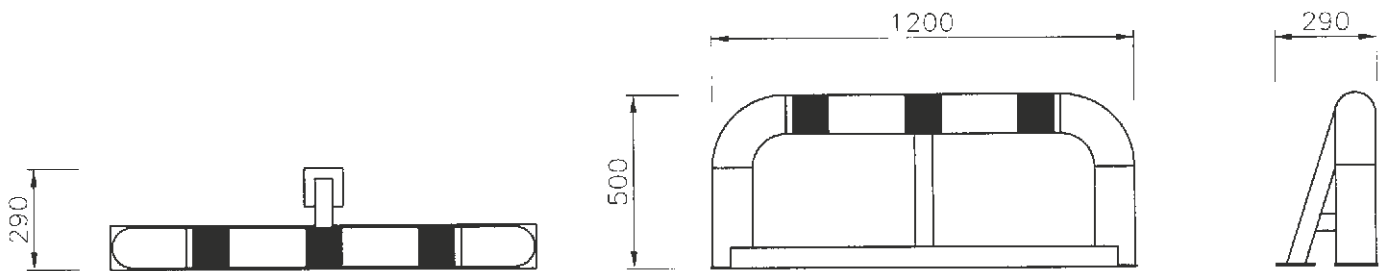

Für Einzelregal:

Best.-Nr.	EUR/Stck.
RRS-ER	240,-

*Bei Bestellung bitte exakte Rahmentiefe angeben!

Befestigungsmaterial pro Rammschutz

Anzahl	Best.-Nr.	EUR/Stck.
6	HSAM 12 x 110	3,25

Für Doppelregal:

Best.-Nr.	EUR/Stck.
RRS-DR	424,-

*Bei Bestellung bitte exakte Doppel-Rahmentiefe angeben!

Befestigungsmaterial pro Rammschutz

Anzahl	Best.-Nr.	EUR/Stck.
10	HSAM 12 x 110	3,25

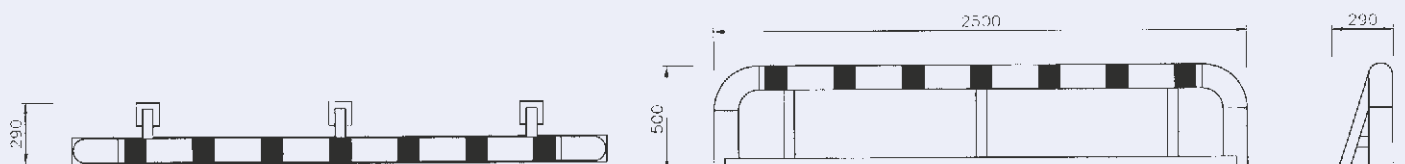

Ihr Service-Telefon zum Nulltarif: **(08 00)3 04 05 50**

Regalsystem

Breitfachregale - 1.000 bis 2.000 mm Fachbreite

Technische Daten:

- ◆ Bis 520 kg Fachlast bei gleichmäßig verteilter Last
- ◆ Regalhöhen: 2.000, 2.500 und 3.000 mm (andere Höhen lieferbar)
- ◆ Fachbreite: 1.000, 1.500, 1.800 und 2.000 mm
- ◆ Fachtiefen: 600, 800 und 1.000 mm
- ◆ Höhenverstellbarkeit der Ebenen im Abstand von 50 mm
- ◆ Zusätzliche Fachebenen sind bei Einhaltung der Feldlasten möglich. Bitte wenden Sie sich an unsere technische Abteilung.

Breitfachregale Minipal

Bitte beachten Sie:

- ◆ **Jede Regalzeile muß aus mind. 3 Feldern mit je 2 Traversenebenen bestehen.**
 - ◆ Grundfelder bestehen jeweils aus 2 Rahmen sowie Traversen inkl. Sicherungstiften.
 - ◆ Anbaufelder bestehen jeweils aus 1 Rahmen sowie Traversen inkl. Sicherungstiften.
- Die Anlieferung erfolgt zerlegt.

Stützen:



RAL 5001 - Blau

Ausgefachung:



RAL 5001 - Blau

Traversen:



RAL 2004 - Orange

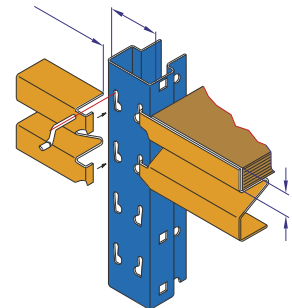
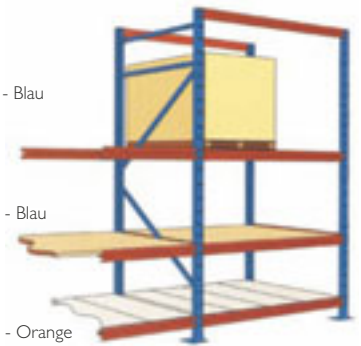

Sicherungsstift

Best.-Nr.	EUR/ Stck.
MNSE	0,25

Dübel zur Rahmenbefestigung pro Rahmen werden 2 Dübel benötigt

Best.-Nr.	EUR/ Stck.
HSAM 10x90	2,20

Traversen

pro Traverse werden je 2 Sicherungstifte MNSE benötigt

Länge	Belastung / Paar*	Best.-Nr.	EUR/Stck.
1.000 mm	850 kg	MNVE3 1.000	10,60
1.500 mm	630 kg	MNVE3 1.500	15,65
1.800 mm	560 kg	MNVE3 1.800	18,75
2.000 mm	520 kg	MNVE3 2.000	20,75

*Bei gleichmäßig verteilter Last

Minipal Unterzüge senzimiervverzinkt, bestehend aus 3 Einzelteilen (Montage bauseits)



Tiefe	Best.-Nr.	EUR/ Stck.
600 mm	MNUZ 600	4,40
800 mm	MNUZ 800	4,95
1000 mm	MNUZ 1000	4,95

Mehrpreise für das Vorverschrauben der MNEL-Rahmen im Lager:

bis Rahmenhöhe	Best.-Nr.	EUR/pro Rahmen
2.000 mm	MNEK-MONT-20	9,80
2.500 mm	MNEK-MONT-25	10,95
3.000 mm	MNEK-MONT-30	11,50

Unterlegblech

Best.-Nr.	EUR/ Stck.
MNPRI5PN	0,50

Stützrahmen* komplett, unverschraubt, ohne Dübel

Höhe	Best.-Nr.	Tiefe 600mm	Tiefe 800mm	Tiefe 1.000mm
		EUR/Stck.	EUR/Stck.	EUR/Stck.
2.000 mm	MNEK3715PPN 2000 x (Tiefe)	60,60	64,80	68,90
2.500 mm	MNEK3715PPN 2500 x (Tiefe)	72,-	78,10	83,25
3.000 mm	MNEK3715PPN 3000 x (Tiefe)	86,60	92,40	98,25

*Bezüglich der exakten Rahmentragfähigkeiten im Hinblick auf die geplante Regalkonstruktion wenden Sie sich bitte an unsere technische Abteilung.

Spanplatten roh, 22mm (Mindestbestellung 3 Platten)

Fachbreite	Tiefe 600mm				Tiefe 800mm			Tiefe 1.000mm		
	Tragkraft*/kg	Best.-Nr.	EUR/ Stck.	Tragkraft*/kg	Best.-Nr.	EUR/ Stck.	Tragkraft*/kg	Best.-Nr.	EUR/ Stck.	
1.000 mm	320	SPP1006	16,65	240	SPP1008	22,15	160	SPP1010	27,70	
1.500 mm	480	SPP1506	24,95	360	SPP1508	33,20	245	SPP1510	41,55	
1.800 mm	560	SPP1806	29,90	435	SPP1808	39,90	290	SPP1810	49,85	
2.000 mm	520	SPP2006	33,20	480	SPP2008	44,30	325	SPP2010	55,47	

*Bei gleichmäßig verteilter Last

Stahlblechpaneele, 23mm senzimiervverzinkt

Fachbreite	Tiefe 600mm			Tiefe 800mm			Tiefe 1.000mm		
	Tragkraft*/kg	Best.-Nr.	EUR/ Stck.	Tragkraft*/kg	Best.-Nr.	EUR/ Stck.	Tragkraft*/kg	Best.-Nr.	EUR/ Stck.
1.000 mm	300	STP1006	48,30	300	STP1008	57,40	300	STP1010	66,50
1.500 mm	375	STP1506	62,45	375	STP1508	73,85	375	STP1510	87,30
1.800 mm	450	STP1806	75,77	450	STP1808	88,60	450	STP1810	104,80
2.000 mm	520	STP2006	86,65	520	STP2008	102,55	520	STP2010	120,55

*Bei gleichmäßig verteilter Last



Rackpal S

Komplettregale:

Höhe 1.980 mm,

3 Regalböden à 18 mm

Tiefen 450, 600 und 900 mm

- ◆ System mit aufgelegten Spanplatten
- ◆ Tiefen-/Aussteifungstraversen in identischer Bauart
- ◆ Winkelmaß der Stützen: 50 x 50 mm
- ◆ Raster der Stützen: 38 mm
- ◆ unterste Einhängemöglichkeit 108 mm inkl. Spanplatte
- ◆ Maximaler Abstand zwischen den Fächern: 750 mm

Belastungswerte Rackpal S:

Fachbreite	Fachtiefe/mm		
	450	600	900
1.500 mm	580 kg	310 kg	135 kg
1.800 mm	675 kg	440 kg	210 kg
2.100 mm	650 kg	460 kg	245 kg
2.400 mm	600 kg	525 kg	250 kg



- ◆ Maximale Feldlast: 3.000 kg
- ◆ Ist das Verhältnis von Regaltiefe zu Regalhöhe größer als das 5-fache, so sind entsprechende Sicherungsmaßnahmen (z.B. Verdübeln im Boden) zur Erhöhung der Stand-sicherheit zu treffen (BGR 234 (bisher ZH I/ 428)).



Das benötigen Sie für ein Regalfeld

Komponenten Rackpal S	Anzahl
Stütze 50 x 50 n 	4 pro Regalfeld
verzinkter Fuß 	4 pro Regalfeld
Abdeckkappe 	4 pro Regalfeld
Tiefentraverse 	2 pro Ebene
Aussteifungstraverse 	2 pro Ebene
Unterzug 	1 pro Ebene ab 1.800 mm Fachbreite
Spanplatten 	1 pro Ebene

Zubehör

Unterlegblechsoriment 	Best.-Nr.	EUR/Stck.
	RKPR	1,85
Regalverbinder 	Best.-Nr.	EUR/Stck.
	RKER	2,60
Gummihammer 	Best.-Nr.	EUR/Stck.
	RK-HAM-MER	14,-

Stütze 50 x 50 mm Rackpal L

Höhe/mm	Best.-Nr.	EUR/Stck
1.980	RKSMO5050_1980	18,65
2.400	RKSMO5050_2400	20,70
3.000	RKSMO5050_3000	28,60

Fußplatte mit Schraube und Mutter

Best.-Nr.	EUR/Stck.
RKFS	3,95

Abdeckkappe

Best.-Nr.	EUR/Stck.
RKSPK	1,-

Tiefentraverse

Länge/mm	Best.-Nr.	EUR/Stck.
450	RKSLIT_450	5,95
600	RKSLIT_600	6,85
900	RKSLIT_900	10,95

Aussteifungstraverse

Länge/mm	Best.-Nr.	EUR/Stck.
1.500	RKSLID_1500	18,25
1.800	RKSLID_1800	20,55
2.100	RKSLID_2100	23,25
2.400	RKSLID_2400	25,75

Unterzug

Länge/mm	Best.-Nr.	EUR/Stck.
450	RKSUZ_450	6,80
600	RKSUZ_600	7,70
900	RKSUZ_900	9,70

Spanplatten, roh 18 mm – Mindestbestellung 3 Platten

Fachbreite/mm	max. Feldlast	Tragkraft/kg	Best.-Nr.		EUR/Stck.
			Tiefe 450 mm		
1.500	3.000 kg	580	SPP1545	14,35	
1.800		675	SPP1845	16,45	
2.100		650	SPP2145	24,50	
2.400		600	SPP2445	24,50	
Tiefe 600 mm					
1.500	3.000 kg	310	SPP1560	19,95	
1.800		440	SPP1860	24,50	
2.100		460	SPP2160	32,90	
2.400		525	SPP2460	32,90	
Tiefe 900 mm					
1.500	3.000 kg	135	SPP1590	32,90	
1.800		210	SPP1890	32,90	
2.100		245	SPP2190	49,-	
2.400		250	SPP2490	49,-	

Grundfeld Rackpal S mit Spanplatten roh, 18 mm

Fachbreite/mm	max. Feldlast	Tragkraft/kg pro Ebene	Best.-Nr.		EUR/Stck.
			Tiefe 450 mm		
1.500	3.000 kg	580	RKS200415-3SPP	278,-	
1.800		675	RKS200418-3SPP	318,-	
2.100		650	RKS200421-3SPP	358,-	
2.400		600	RKS200424-3SPP	373,-	
Tiefe 600 mm					
1.500	3.000 kg	310	RKS200615-3SPP	300,-	
1.800		440	RKS200618-3SPP	350,-	
2.100		460	RKS200621-3SPP	392,-	
2.400		525	RKS200624-3SPP	407,-	
Tiefe 900 mm					
1.500	3.000 kg	135	RKS200915-3SPP	339,-	
1.800		210	RKS200918-3SPP	407,-	
2.100		245	RKS200921-3SPP	471,-	
2.400		250	RKS200924-3SPP	486,-	

Zusatzfach Rackpal S mit Spanplatten roh, 18 mm

Fachbreite/mm	max. Feldlast	Tragkraft/kg pro Ebene	Best.-Nr.		EUR/Stck.
			Tiefe 450 mm		
1.500	3.000 kg	580	RKS0415	62,70	
1.800		675	RKS0418	76,25	
2.100		650	RKS0421	89,65	
2.400		600	RKS0424	94,70	
Tiefe 600 mm					
1.500	3.000 kg	310	RKS0615	70,15	
1.800		440	RKS0618	87,05	
2.100		460	RKS0621	100,80	
2.400		525	RKS0624	105,85	
Tiefe 900 mm					
1.500	3.000 kg	135	RKS0915	83,10	
1.800		210	RKS0918	105,60	
2.100		245	RKS0921	127,10	
2.400		250	RKS0924	132,10	

Regalsystem

Rackpal L

Komplettregale:

Höhe 1.980 mm,

5 Regalböden à 18 mm

Tiefen 300, 450 und 600 mm

- ◆ System mit eingelegten Spanplatten
- ◆ Tiefen-/Aussteifungstraversen in identischer Bauart
- ◆ Winkelmaß der Stützen: 40 x 40 mm
- ◆ Raster der Stützen: 38 mm
- ◆ unterste Einhängemöglichkeit 108 mm inkl. Spanplatte
- ◆ Maximaler Abstand zwischen den Fächern: 750 mm

Belastungswerte Rackpal L:

Fachbreite/mm	Fachtiefe/mm		
	300	450	600
900	375 kg	355 kg	200 kg
1.200	350 kg	350 kg	240 kg
1.500	260 kg	260 kg	260 kg

- ◆ Maximale Feldlast bis 1.980 mm Höhe: 2.000 kg
- ◆ Maximale Feldlast über 1.980 mm Höhe: 1.500 kg
- ◆ Ist das Verhältnis von Regaltiefe zu Regalhöhe größer als das 5-fache, so sind entsprechende Sicherungsmaßnahmen (z.B. Verdübeln im Boden) zur Erhöhung der Standsicherheit zu treffen (BGR 234 (bisher ZH 1/ 428)).



Das benötigen Sie für ein Regalfeld

Komponenten Rackpal L	Anzahl
Stütze 40 x 40 mm	4 pro Regalfeld
verzinkter Fuß	4 pro Regalfeld
Abdeckkappe	4 pro Regalfeld
Tiefentraverse	2 pro Ebene
Aussteifungstraverse	2 pro Ebene
Unterzug	1 pro Ebene ab 1.200 mm Fachbreite
Spanplatten	1 pro Ebene

Stütze 40 x 40 mm Rackpal L

Höhe/mm	Best.-Nr.	EUR/Stck.
1.980	RKLMO4040_1980	13,30
2.400	RKLMO4040_2400	14,50
3.000	RKLMO4040_3000	19,55

Fußplatte mit Schraube und Mutter

Best.-Nr.	EUR/Stck.
RKFS	3,95

Abdeckkappe

Best.-Nr.	EUR/Stck.
RKLPK	0,65

Tiefentraverse

Länge/mm	Best.-Nr.	EUR/Stck.
300	RKLLIT_300	4,40
450	RKLLIT_450	5,10
600	RKLLIT_600	5,95

Aussteifungstraverse

Länge/mm	Best.-Nr.	EUR/Stck.
900	RKLLID_900	7,45
1.200	RKLLID_1200	8,05
1.500	RKLLID_1500	12,20

Unterzug

Länge/mm	Best.-Nr.	EUR/Stck.
300	RKLUZ_300	4,-
450	RKLUZ_450	5,10
600	RKLUZ_600	6,35

Zubehör

Unterlegblechsoriment		Best.-Nr.	EUR/Stck.
		RKPR	1,85
Regalverbinder		Best.-Nr.	EUR/Stck.
		RKER	2,60
Gummihammer		Best.-Nr.	EUR/Stck.
		RK-HAMMER	14,-

Spanplatten, roh 18 mm (Mindestbestellung 3 Platten)

Fachbreite/mm	max. Feldlast	Tragkraft/kg	Best.-Nr.	EUR/Stck.
			Tiefe 300 mm	
900	2.000 kg	375	SPP0930	5,60
			SPP1230	8,40
			SPP1530	10,15
1.200	2.000 kg	355	SPP0945	8,40
			SPP1245	12,60
			SPP1545	14,35
1.500	2.000 kg	260	Tiefe 600 mm	
			SPP0960	11,20
			SPP1260	16,45
1.500		260	SPP1560	19,95

Grundfeld Rackpal L

mit Spanplatten roh, 18 mm

Fachbreite/mm	max. Feldlast	Tragkraft/kg pro Ebene	Best.-Nr.	EUR/Stck.
			Tiefe 300 mm	
900	2.000 kg	375	RKL200309-5SPP	213,-
			RKL200312-5SPP	263,-
			RKL200315-5SPP	303,-
1.200	2.000 kg	355	RKL200409-5SPP	234,-
			RKL200412-5SPP	295,-
			RKL200415-5SPP	335,-
1.500	2.000 kg	260	Tiefe 600 mm	
			RKL200609-5SPP	253,-
			RKL200612-5SPP	331,-
1.500		260	RKL200615-5SPP	379,-

Zusatzfach Rackpal L

mit Spanplatten roh, 18 mm

Fachbreite/mm	max. Feldlast	Tragkraft/kg pro Ebene	Best.-Nr.	EUR/Stck.
			Tiefe 300 mm	
900	2.000 kg	375	RKL0309	29,30
			RKL0312	39,40
			RKL0315	47,35
1.200	2.000 kg	355	Tiefe 450 mm	
			RKL0409	33,45
			RKL0412	45,80
1.200		355	RKL0415	53,75
1.500	2.000 kg	260	Tiefe 600 mm	
			RKL0609	38,-
			RKL0612	52,90
1.500		260	RKL0615	62,60



Einfache und zeitsparende Montage mit Hilfe des Gummihammers



Einlegen der Böden, hier bei Rackpal S – die Spanplatten werden einfach aufgelegt.



Da es nur Grundregale gibt, werden die Regalkomponenten über Regalverbinder aneinander fixiert.



Rackpal

ist ein von allen Seiten frei zugängliches Allzweckregal, das in kurzer Zeit – nur mit Hilfe eines Gummihammers – rasch und mühelos montiert werden kann. Es bietet eine schnelle und sparsame Lösung für die alltäglichen Lagerprobleme.

Mit seiner Farbgebung passt es in jede Umgebung, die umfangreiche Auswahl an Tiefen, Breiten und Tragkräften macht es zu DER flexiblen Lösung Ihres Lagers.

Oberflächenbeschaffenheit:

Alle Rackpal-Teile verfügen über ein erstklassiges Oberflächenfinish.

Stützen in Standardausführung:



RAL 5001 - Blau

Tiefenverbinder:



RAL 7035 - Lichtgrau

Grundfeld Reifenregal

Fachbreite/mm	Tiefe/mm	max. Feldlast	Tragkraft/kg pro Ebene	Best.-Nr.	EUR/Stck.
1.500	450	3.000 kg	580 kg	RKSRR200415-3E	205,00

Zusatzebene Reifenregal

Fachbreite/mm	Tiefe/mm	max. Feldlast	Tragkraft/kg pro Ebene	Best.-Nr.	EUR/Stck.
1.500	450	3.000 kg	580 kg	RKSRR0415-1E	42,50

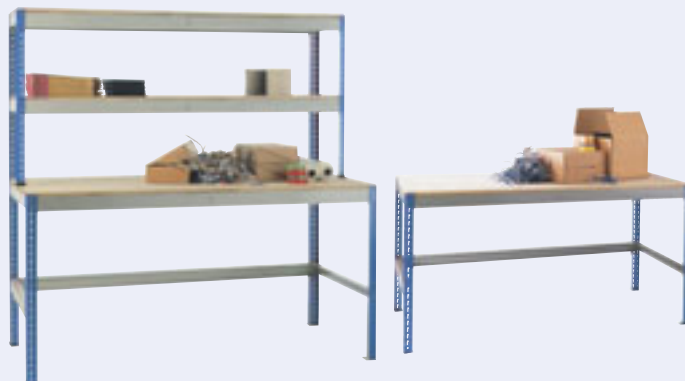

Arbeitstisch (ohne Aufbau)

Breite/mm	Tiefe/mm	Höhe/mm	Best.-Nr.	EUR/Stck.
1.500	900	763	RKSAT150907-1SPP	165,75
2.100	900	763	RKSAT210907-1SPP	203,55

Arbeitstisch (mit Aufbau)

Breite/mm	Tiefe/mm	Höhe/mm	Best.-Nr.	EUR/Stck.
1.500	900/450	763/1.980	RKSAT150907-3SPP	281,10
2.100	900/450	763/1.980	RKSAT210907-3SPP	348,25



Werkbank (ohne Aufbau)

Breite/mm	Tiefe/mm	Höhe/mm	Best.-Nr.	EUR/Stck.
1.500	900	990	RKSAT150909-2SPP	214,65
2.100	900	990	RKSAT210909-2SPP	324,55

Werkbank (mit Aufbau)

Breite/mm	Tiefe/mm	Höhe/mm	Best.-Nr.	EUR/Stck.
1.500	900/450	990/1.980	RKSAT150909-4SPP	329,95
2.100	900/450	990/1.980	RKSAT210909-4SPP	446,60

Funktionell und sicher

- ◆ stabile Stahlblech-Konstruktion
- ◆ Farben siehe Seite 93
- ◆ Flügeltüren in Drehbolzen gelagert, mit dreiregeligem Zylinderschloss, 2 Schlüssel
- ◆ 4 verzinkte ● Fachböden, höhenverstellbar
- ◆ Tragkraft pro Boden ca. 50 kg



34 9050



34 9060

34 9050

34 9040

Lichtgrau RAL 7035 ● kurzfristig lieferbar

ab € **255.-**



34 9050



34 9050

Höhe x Breite x Tiefe mm	1950 x 930 x 400	1950 x 930 x 500	1950 x 930 x 600
Bestell-Nr.	34 9040	34 9050	34 9060
Preis €/Stück	255,-	295,-	399,-
Fachboden	Bestell-Nr. 34 9006	34 9007	34 9008
zusätzlich	Preis €/Stück 14,50	16,50	18,50

Ein Höchstmaß an Sicherheit natürlich kurzfristig lieferbar



Informationen zu Farben und Lackierung siehe Seite 93.

Flügeltüren mit dreiriegeligem Zylinderschloss, 2 Schlüssel



Werkzeug- und Materialschränke

1200 mm breit
1950 mm hoch

- ◆ stabile Stahlblech-Konstruktion
- ◆ Flügeltüren in Drehbolzen gelagert, mit dreiriegeligem Zylinderschloss, 2 Schlüssel
- ◆ 4 verzinkte ● Fachböden, höhenverstellbar
- ◆ Tragkraft pro Boden ca. 50 kg



Tiefe	mm	400	500	600
Bestell-Nr.		34 9041	34 9051	34 9061
Preis €/Stück		345,-	389,-	461,-
Fachboden	Bestell-Nr.	34 9009	34 9010	349011
zusätzlich	€/Stück	18,50	19,50	21,50

Ihr Service-Telefon zum Nulltarif: **(08 00)3 04 05 50**

Stahlkleiderschränke

- ◆ stabile Stahlblech-Konstruktion
- ◆ verstärkte, einschlagende Türen aus Vollblech mit je 3 Lüftungsschlitzen oben und unten
- ◆ eingestanzter Etikettenrahmen
- ◆ Türen mit Drehriegelverschluss für Vorhängeschloss
- ◆ jedes Abteil mit Hutboden, Kleiderstange und 3 verschiebbaren Haken
- ◆ Türinnenseite mit Handtuchhaken
- ◆ für Feuchträume empfehlen wir die elektrolytisch verzinkte Ausführung
- ◆ Mehrpreis auf Anfrage
- ◆ Gesamthöhe:
 - mit Füßen 1850 mm
 - mit Sockel 1800 mm
- ◆ Gesamttiefe: 500 mm
- ◆ Fußhöhe: 150 mm
- ◆ Sockelhöhe: 100 mm
- ◆ Sockel und Füße zum gleichen Preis



34 3002



34 3013

ab € **149.-**

Abteilbreite Ausführung	300 mm									
	1 Abteil		2 Abteile		3 Abteile		4 Abteile		5 Abteile	
	Füße	Sockel	Füße	Sockel	Füße	Sockel	Füße	Sockel	Füße	Sockel
Bestell-Nr.	34 3001	34 3011	34 3002	34 3012	34 3003	34 3013	34 3004	34 3014	34 3005	34 3015
Preis €/St.	149,-		199,-		281,-		349,-		475,-	

Abteilbreite Ausführung	400 mm							
	1 Abteil		2 Abteile		3 Abteile		4 Abteile	
	Füße	Sockel	Füße	Sockel	Füße	Sockel	Füße	Sockel
Bestell-Nr.	34 4001	34 4011	34 4002	34 4012	34 4003	34 4013	34 4004	34 4014
Preis €/St.	179,-		259,-		359,-		479,-	

Stahlkleiderschrank

- ◆ Abteilbreite 600 mm
- ◆ mit 6 verschiebbaren Haken und fester Trennwand zur Trennung der Straßen- und Berufskleidung
- ◆ Informationen zu Farben und Lackierung siehe Seite 93
- ◆ Zusatzausstattungen siehe Seite 93
- ◆ Sockel und Füße zum gleichen Preis

ab € **219.-**

Abteilbreite Ausführung	600 mm			
	1 Abteil		2 Abteile	
	Füße	Sockel	Füße	Sockel
Bestell-Nr.	34 6001	34 6011	34 6002	34 6012
Preis €/St.	219,-		372,-	



34 6002



34 3034



34 4023

- ◆ mit **Sitzbank**
- ◆ stabile Stahlblech-Konstruktion
- ◆ verstärkte, einschlagende Türen aus Vollblech mit je 3 Lüftungsschlitzen oben und unten
- ◆ eingestanzter Etikettenrahmen
- ◆ Türen mit Drehriegelverschluss für Vorhängeschloss
- ◆ jedes Abteil mit Hutboden, Kleiderstange und 3 verschiebbaren Haken
- ◆ Türinnenseite mit Handtuchhaken
- ◆ **Sitzlatten** standardmäßig aus Hartholz, natur lackiert ●

Abteillbreite	Ausführung	1 Abteil	2 Abteile	3 Abteile	4 Abteile	5 Abteile
mit vorgebauter Sitzbank						
300 mm	Bestell-Nr.	34 3021	34 3022	34 3023	34 3024	34 3025
	Preis €/St.	219,-	302,-	399,-	499,-	599,-
400 mm	Bestell-Nr.	34 4021	34 4022	34 4023	34 4024	-
	Preis €/St.	249,-	352,-	469,-	615,-	-
mit untergebaute Sitzbank						
300 mm	Bestell-Nr.	34 3031	34 3032	34 3033	34 3034	34 3035
	Preis €/St.	225,-	315,-	414,-	519,-	639,-
400 mm	Bestell-Nr.	34 4031	34 4032	34 4033	34 4034	-
	Preis €/St.	269,-	379,-	509,-	655,-	-



34 6032

Stahlkleiderschrank

- ◆ Abteillbreite 600 mm
- ◆ mit untergebaute Sitzbank
- ◆ mit 6 verschiebbaren Haken und **fester Trennwand** zur Trennung der Straßen- und Berufskleidung

Sitzlatten aus Kunststoff (lichtgrau ●) auf Wunsch lieferbar; ohne Mehrpreis

ab € **219.-**



Ausführung	1 Abteil	2 Abteile
Bestell-Nr.	34 6031	34 6032
Preis €	315,-	519,-

- ◆ Stahl-Kleiderschränke
- ◆ Abteile auf halber Höhe
- ◆ stabile Stahlblech-Konstruktion
- ◆ verstärkte, einschlagende Türen aus Vollblech, mit 2 Lochrosetten je Tür
- ◆ eingestanzter Etikettenrahmen
- ◆ Türen mit Drehriegelverschluss für Vorhängeschloss
- ◆ jedes Abteil mit Kleiderstange und 3 verschiebbaren Haken

Farben siehe Seite 93.

Gesamthöhe:

mit Sockel	1800 mm
mit Füßen	1850 mm
mit untergeb. Sitzbank	2090 mm

Gesamttiefe: 500/810 mm

Sockelhöhe: 100 mm

Fußhöhe: 150 mm

Sitzhöhe: 420 mm

Sitztiefe: 310 mm



34 3053



34 3043

mit Sockel			
Abteilbreite	Abteile/Fächer	Bestell-Nr.	Preis €/Stück
300 mm	2/4	34 3052	255,-
	3/6	34 3053	365,-
	4/8	34 3054	468,-
400 mm	2/4	34 4052	305,-
	3/6	34 4053	425,-
	4/8	34 4054	555,-
mit Füßen			
Abteilbreite	Abteile/Fächer	Bestell-Nr.	Preis €/Stück
300 mm	2/4	34 3042	255,-
	3/6	34 3043	365,-
	4/8	34 3044	468,-
400 mm	2/4	34 4042	305,-
	3/6	34 4043	425,-
	4/8	34 4044	555,-
mit untergebauter Sitzbank			
Abteilbreite	Abteile/Fächer	Bestell-Nr.	Preis €/Stück
300 mm	2/4	34 3062	355,-
	3/6	34 3063	485,-
	4/8	34 3064	599,-
400 mm	2/4	34 4062	409,-
	3/6	34 4063	559,-
	4/8	34 4064	720,-



34 3052



34 3063

Die mit dem Sicherheitsplus



34 3075



34 4077



34 3072



34 3068



34 3084

- ◆ mit Zylinderschlössern und je 2 Schlüsseln
- ◆ stabile Stahlblech-Konstruktion
- ◆ Türen einwandig glatt, ohne Lochrosetten
- ◆ Böden der Fächer generell in RAL 7035 lichtgrau ●
- ◆ Gesamthöhe mit Sockel 1800 mm, mit Füßen 1850 m
- ◆ Tiefe 500 mm

Abteilbreite	Abteile Fächer	Bestell-Nr. Füße	Bestell-Nr. Sockel	Preis €/Stück
300 mm	1/3	34 3061	34 3071	185,-
	2/6	34 3062/2	34 3072	305,-
	3/9	34 3063/2	34 3073	429,-
400 mm	4/12	34 3064/2	34 3074	561,-
	1/3	34 4061	34 4071	205,-
	2/6	34 4062/2	34 4072	345,-
300 mm	3/9	34 4063/2	34 4073	485,-
	1/4	34 3065	34 3075	229,-
	2/8	34 3066	34 3076	349,-
400 mm	3/12	34 3067	34 3077	479,-
	4/16	34 3068	34 3078	615,-
	1/4	34 4065	34 4075	235,-
300 mm	2/8	34 4066	34 4076	394,-
	3/12	34 4067	34 4077	549,-
	1/5	34 3081	34 3091	245,-
400 mm	2/10	34 3082	34 3092	379,-
	3/15	34 3083	34 3093	535,-
	4/20	34 3084	34 3094	675,-
300 mm	1/5	34 4081	34 4091	275,-
	2/10	34 4082	34 4092	449,-
	3/15	34 4083	34 4093	625,-

Informationen zu Farben und Lackierung siehe Seite 94.

Abteilbreite	Bestell-Nr. Füße	Bestell-Nr. Sockel	Preis €/Stück
Modell links:	4 Einlegeböden links, Hutboden und Kleiderstange rechts		
300 mm	34 5503	34 5513	249,-
400 mm	34 5504	34 5514	295,-
Modell Mitte:	verkürzte Trennwand, 4 Gefache links, Stange mit 6 Schiebehaken rechts		
300 mm	34 5523	34 5533	259,-
400 mm	34 5524	34 5534	306,-
Modell rechts:	links und rechts der Trennwand je 4 Einlegeböden		
300 mm	34 5543	34 5553	285,-
400 mm	34 5544	34 5554	339,-

Wäsche-/Raumpflegeschränke

Türen zueinanderschlagend mit einem gemeinsamen Drehriegelverschluss für Vorhängeschloss. Einlegeböden sind nicht höhenverstellbar.
Gesamthöhe mit Sockel 1800 mm, mit Füßen 1850 mm
Tiefe 500 mm



34 5553

34 5533

34 5513

Schließfachschränke

zur sicheren Aufbewahrung von persönlichen Gegenständen.

Fächer in 2 Breiten

190 mm und

410 mm zur Unterbringung von Schutzhelmen.

- ◆ verschweißte Stahlblech-Konstruktion aus hochwertigem Qualitäts-Feinblech
- ◆ die **doppelwandigen Türen** lagern in Drehbolzen
- ◆ Jedes Fach mit **Zylinderschloss** und 2 Schlüsseln

Gesamthöhe: 1950 mm

Gesamtiefe: 480 mm

Fachhöhe licht: 345 mm

Fachbreite licht:

Normal 190 mm

Helm 410 mm

Sicher ist sicher

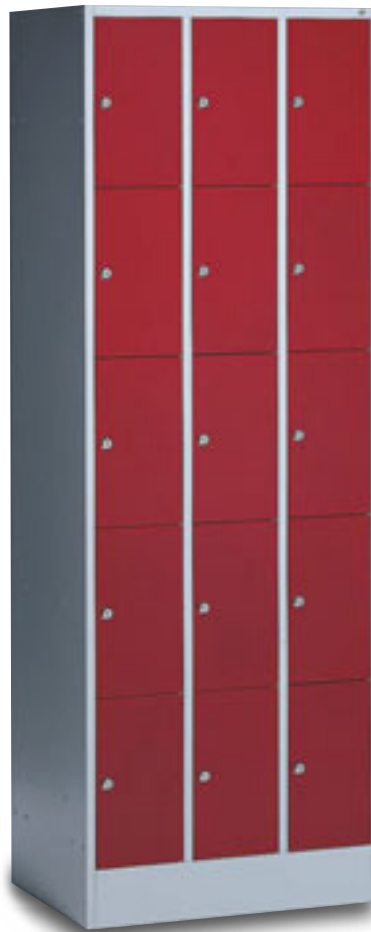

34 8025



34 8020



34 8040

ab € **277.-**



34 8035

Anzahl Fächer	1 x 5	2 x 5	3 x 5	4 x 5	1 x 5	2 x 5
	Normal	Normal	Normal	Normal	Helm	Helm
Gesamt mm	240	460	680	900	460	900
Bestell-Nr.	34 8015	34 8020	34 8025	34 8030	34 8035	34 8040
Preis €/Stück	277,-	463,-	651,-	839,-	339,-	579,-

Jede Menge Zusatzfunktionen



Verkürzte Tür für Briefeinwurf
Bestell-Nr. 34 8041
Mehrpreis €/Tür 12,-



Astralon-Nummern-Schild
 im Schlossbereich
Bestell-Nr. 34 8044
Mehrpreis €/Stück 3,-

Zylinderschloss
 mit 2 Schlüsseln für Hauptschließ-
 anlage, ohne Sicherungsschein
Bestell-Nr. 34 8042
Mehrpreis €/Tür 8,50
Hauptschlüssel für Hauptschließanlage
Bestell-Nr. 34 8043
Preis €/Stück 8,50



Türöffnungsbegrenzer 90°
Bestell.-Nr. 34 9002
Mehrpreis €/Tür 5,-



Vorhangschloss mit Drehriegel,
 2 Schlüsseln
Bestell.-Nr. 34 9005
Mehrpreis €/Stück 5,50
 bei Schrankbestellung



Lochblechtüren
 für Abteillbreite 300 u. 400 mm
Bestell.-Nr. 34 9001
Mehrpreis €/Tür 10,75



Drehzylinderschloss mit
 2 Schlüsseln
Bestell.-Nr. 34 9004
Mehrpreis €/Stück 3,20
 bei Schrankbestellung
Bestell.-Nr. 34 9000
Preis €/Stück 6,50
 bei Einzel-Nachbestellung
 der Schlösser

Farbauswahl

Korpusfarbe ohne Aufpreis!

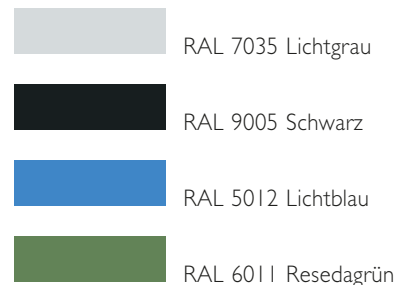

Die Korpusfarben können mit folgenden
 Türfarben kombiniert werden:

Türfarbe

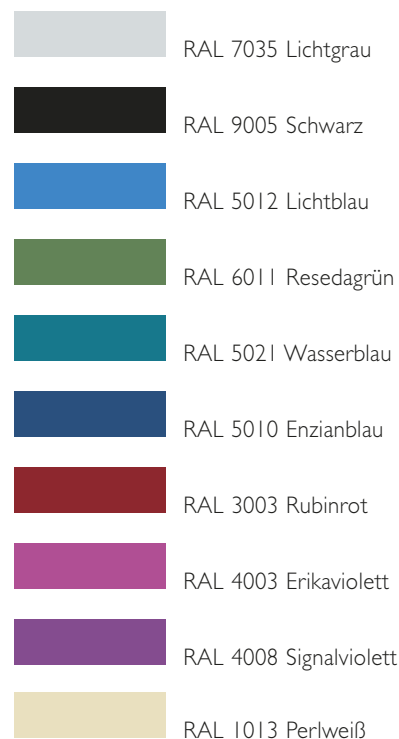

Zusätzliche Kombinationsmöglich- keiten

Korpusfarbe ohne Aufpreis!

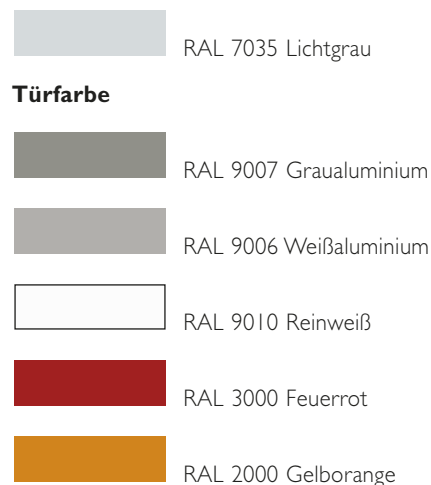

Bänke

mit Holz- oder Kunststoffleisten

Sitz- und Garderobenbänke

Gestelle mit höhenverstellbaren Kunststoff-Füßen zum Ausgleich von Bodenunebenheiten.
Stabile Konstruktion aus Vierkant- und Rechteckstahlrohr mit Einbrennlackierung.

Mit Holzleisten

Sitzlatten, Rückenlehnen und Hakenleisten aus Hartholz (naturlackiert ●).

Mit Kunststoffleisten

Sitzlatten, Rückenlehnen und Hakenleisten aus Kunststoff (lichtgrau ●).

Aufstellfertig



34 1525

Länge	mm	1000		1500		2000	
Gesamt H x T	mm	420 x 400					
Sitzhöhe	mm	420					
Sitztiefe	mm	350					
Schuh-Rost		mit	ohne	mit	ohne	mit	ohne
Best.-Nr. Holzleisten		34 1001	34 1002	34 1507	34 1508	34 2013	34 2014
Best.-Nr. Kunststoffleisten		34 1019	34 1020	34 1525	34 1526	34 2031	34 2032
Preis €/Stück		183,-	145,-	217,-	183,-	245,-	217,-

Lackierung:

Gestell
 lichtblau RAL 5012 ●
 lichtgrau RAL 7035 ●
 schwarz RAL 9005 ●
 Andere Gestellfarben auf Anfrage lieferbar.

Garderobenbank, einseitig



34 1509

Garderobenbank, zweiseitig



34 1511

ab € **183,-**

PLASTIPOL
18CMRUI – SPECIALS

X Lieferung erfolgt komplett vormontiert, d.h. aufstellfertig

einseitig

Länge	mm	1000		1500		2000	
Gesamt H x T	mm	1650 x 400					
Sitzhöhe	mm	420					
Sitztiefe	mm	350					
Doppelhaken		4		6		8	
Schuh-Rost		mit	ohne	mit	ohne	mit	ohne
Best.-Nr. Holzleisten		34 1003	34 1004	34 1509	34 1510	34 2015	34 2016
Best.-Nr. Kunststoffleisten		34 1021	34 1022	34 1527	34 1528	34 2033	34 2034
Preis €/Stück		289,-	259,-	365,-	329,-	489,-	449,-

zweiseitig

Länge	mm	1000		1500		2000	
Gesamt H x T	mm	1650 x 750					
Sitzhöhe	mm	420					
Sitztiefe	mm	2 x 350					
Doppelhaken		8		12		16	
Schuh-Rost		mit	ohne	mit	ohne	mit	ohne
Best.-Nr. Holzleisten		34 1005	34 1006	34 1511	34 1512	34 2017	34 2018
Best.-Nr. Kunststoffleisten		34 1023	34 1024	34 1529	34 1530	34 2035	34 2036
Preis €/Stück		505,-	445,-	635,-	549,-	853,-	772,-

Lochplatten-System



Mobile Werkzeug-Station

- ◆ beidseitig bestückbar
- ◆ unten große durchgehende Ablagefläche
- ◆ oben Ablageboden mit Gummimatte

Technische Daten:

- ◆ Höhe 1580 mm
- ◆ Breite 1030 mm
- ◆ Tiefe 600 mm

Lackierung:

- ◆ Gestell
- ◆ Silbergrau RAL 7001 ●
- ◆ Himmelblau RAL 5015 ●

Lochplatten siehe unten

bestückt mit	Maße mm
2 Lochplatten	457 x 991
9 Plastiboxen K 200/5	85/ 65 x 95 x 45
12 Plastiboxen K 200/4 S	160/140 x 95 x 75
4 Plastiboxen K 200/3 NS	230/200 x 140 x 130
2 Plastiboxen K 200/1 S	500/450 x 300 x 200
Bestell-Nr.	82 11 WS 1
Preis € (ohne Haken)	419,-



Weitere Bestückung mit Boxen möglich. Einzelpreise finden Sie auf Seite 2.

Ohne Farbangaben liefern wir wie abgebildet (ohne Werkzeug und Werkzeughalter).

- ◆ systematische Ordnung für schnellen und gezielten Zugriff auf alle Werkzeuge

- ◆ ob als Wandplatte oder direkt an der Werkbank befestigt, das System sorgt für optimale Übersicht

Technische Daten:

- ◆ Lochplatten aus 1,25 mm starkem Stahlblech rundum abgekantet, pulverbeschichtet
- ◆ quadratisch gelocht 9,2 x 9,2 mm, Lochabstand von Mitte zu Mitte 38 mm. Angeschweißte Versteifungen an der Rückseite stabilisieren die Lochplatten zusätzlich
- ◆ alle Halterungen verzinkt ●, in Lochplatten einzuhängen und durch Kunststoffclips arretierbar. Dadurch auch jederzeit sichere Aufbewahrung von schweren Werkzeugen möglich

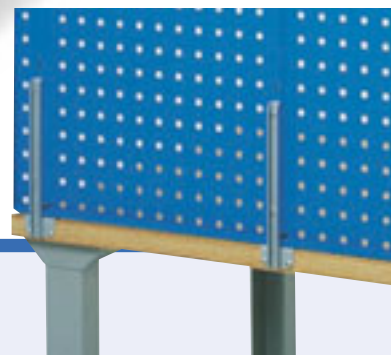

Werkbankhalterung (verzinkt ●)

Zur Befestigung von Lochplatten an der Werkbankplatte. Bei einer Plattenlänge von 1500 mm benötigt man vier Halterungen, bei 2000 mm fünf Halterungen.

Für Montage von einer Platte

Bestell-Nr. 66 500 000

Preis €/Stück 3,10

Für Montage von 2 Platten übereinander

Bestell-Nr. 66 500 001

Preis €/Stück 9,40

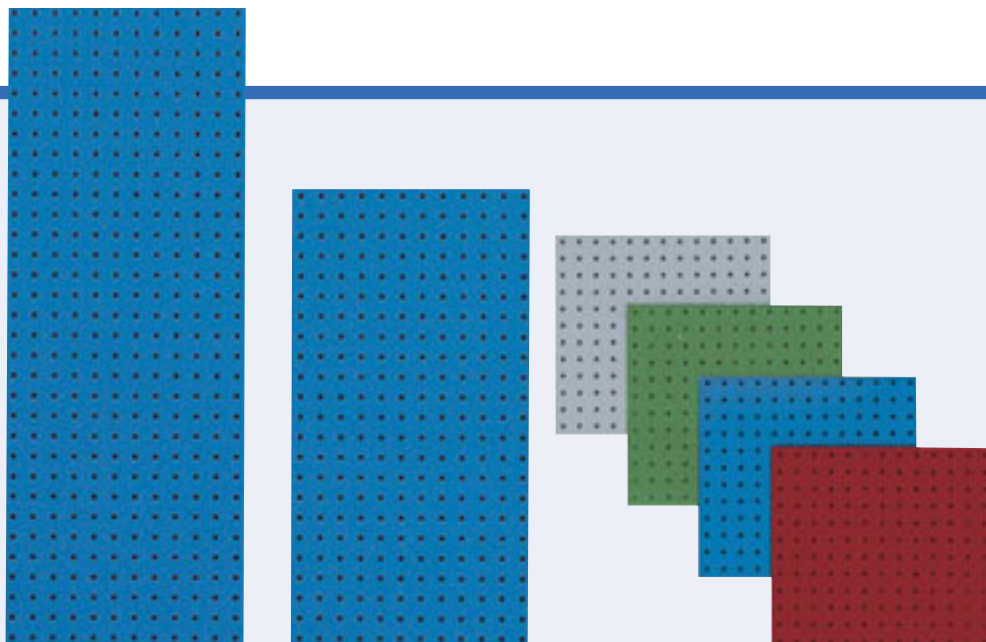

Breite	mm	457			
Höhe	mm	495	991	1486	1981
Bestell-Nr.	● grün RAL 6011	66 5017	66 6017	66 7017	66 8017
	● blau RAL 5015	66 5111	66 6111	66 7111	66 8111
	● rot RAL 3002	66 5221	66 6221	66 7221	66 8221
	● grau RAL 7001	66 5316	66 6316	66 7316	66 8316
Preis €/Stück		25,50	39,10	53,-	65,77

Leichte Montage – jederzeit versetzbar.

ab € **23.40**

Ihr Service-Telefon zum Nulltarif: **(08 00)3 04 05 50**

Lochplatten-System

Eindornhaken



Doppelhaken



Winkelhaken



Doppel-Winkelhaken



Eindornhaken

Bestell-Nr.	Bezeichnung	€/Stück
41LBC1 - 79	Eindornhaken Länge 60 mm 60 x 27 x 79 mm	1,65
41LBC1 - 107	Eindornhaken Länge 90 mm 60 x 27 x 107 mm	1,65

Doppelhaken

Bestell-Nr.	Bezeichnung	€/Stück
41LBC2 - 47	Doppelhaken Länge 30 mm 60 x 27 x 47 mm	2,75
41LBC2 - 79	Doppelhaken Länge 60 mm 60 x 27 x 79 mm	2,75

Winkelhaken

Bestell-Nr.	Bezeichnung	€/Stück
41LBC3 - 71	Winkelhaken Länge 50 mm 60 x 27 x 71 mm	1,65
41LBC3 - 96	Winkelhaken Länge 75 mm 60 x 27 x 96 mm	1,65

Doppel-Winkelhaken

Bestell-Nr.	Bezeichnung	€/Stück
41LBC4 - 70	Doppel- Winkelhaken Länge 40 mm 61 x 44 x 70 mm	2,75
41LBC4 - 70	Doppel- Winkelhaken Länge 50 mm 61 x 50 x 79 mm	2,75

Lochplatten-System

Zangenhalter



Werkzeugklemme



Ablagekasten



Ablagedose

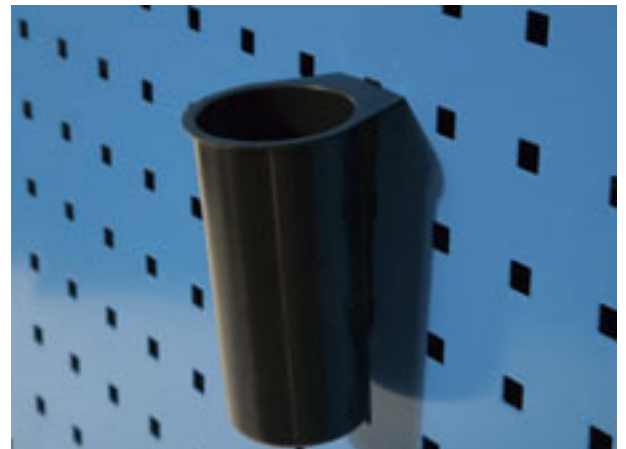

Zangenhalter

Bestell-Nr.	Bezeichnung	€/Stück
41LBC5 - 53	Zangenhalter Länge 17 mm 60 x 45 x 53 mm	2,75
41LBC5 - 61	Zangenhalter Länge 20 mm 60 x 62 x 61 mm	2,75

Werkzeugklemme

Bestell-Nr.	Bezeichnung	€/Stück
41LBC6 - 46	Werkzeugklemme Ø 18 mm 60 x 27 x 46 mm	1,40
41LBC6 - 56	Werkzeugklemme Ø 24 mm 60 x 33 x 56 mm	1,40

Ablagekasten

Bestell-Nr.	Bezeichnung	€/Stück
41LBC9 - 83	Ablagekasten 58 x 108 x 83 mm	3,80

Ablagedose

Bestell-Nr.	Bezeichnung	€/Stück
41LBC8 - 77	Ablagedose Ø 50 mm 114 x 59 x 77 mm	3,80

Combi-Box II

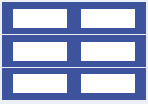
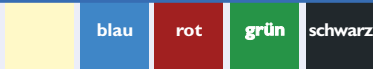

Ausstattung
6 x hoch

Bestell-Nr. 50PB20600

Preis/Stück € 239,-

50 PB 31500

50 PB 21000

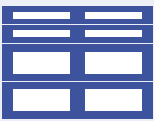

Ausstattung
4 x flach, 4 x hoch

Bestell-Nr. 50PB20800

Preis/Stück € 244,-

Hängeregister

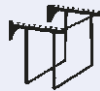

Bestell-Nr.

50PB00000

€ 21,50

ohne Mappen



3-reihige Variante
50 PB 31500

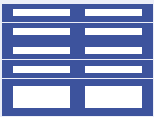

Ausstattung
8 x flach, 2 x hoch

Bestell-Nr. 50PB21000

Preis/Stück € 249,-

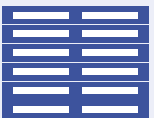
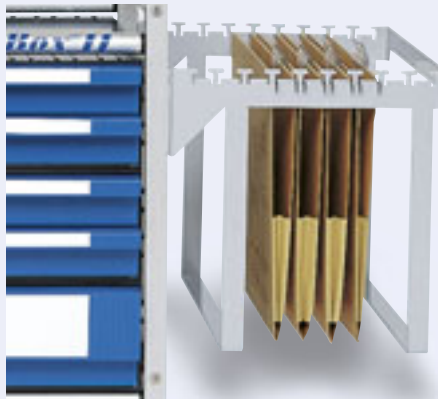

Ausstattung
12 x flach

Bestell-Nr. 50PB21200

Preis/Stück € 254,-



Farbvarianten



blau

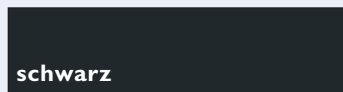

schwarz



rot

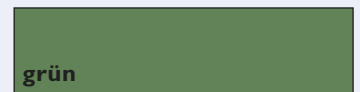

grün

3-reihig, Maße (H x B x T), 400 x 764 x 350 mm, Gewicht: 15 kg

Leicht herausnehmbar



Ausstattung
9 x hoch

Bestell-Nr. 50PB30900

Preis/Stück € 291,-



Ausstattung
6 x flach, 6 x hoch

Bestell-Nr. 50PB31200

Preis/Stück € 299,-



Ausstattung
12 x flach, 3 x hoch

Bestell-Nr. 50PB31500

Preis/Stück € 308,-



Ausstattung
18 x flach

Bestell-Nr. 50PB31800

Preis/Stück € 316,-

Fahrzeugeinrichtungen

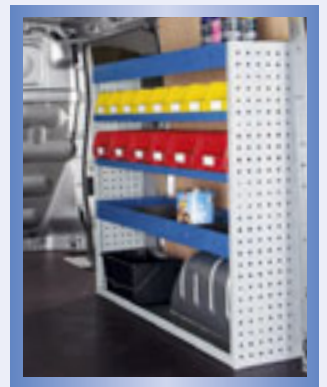
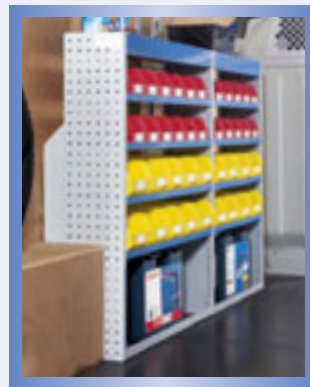
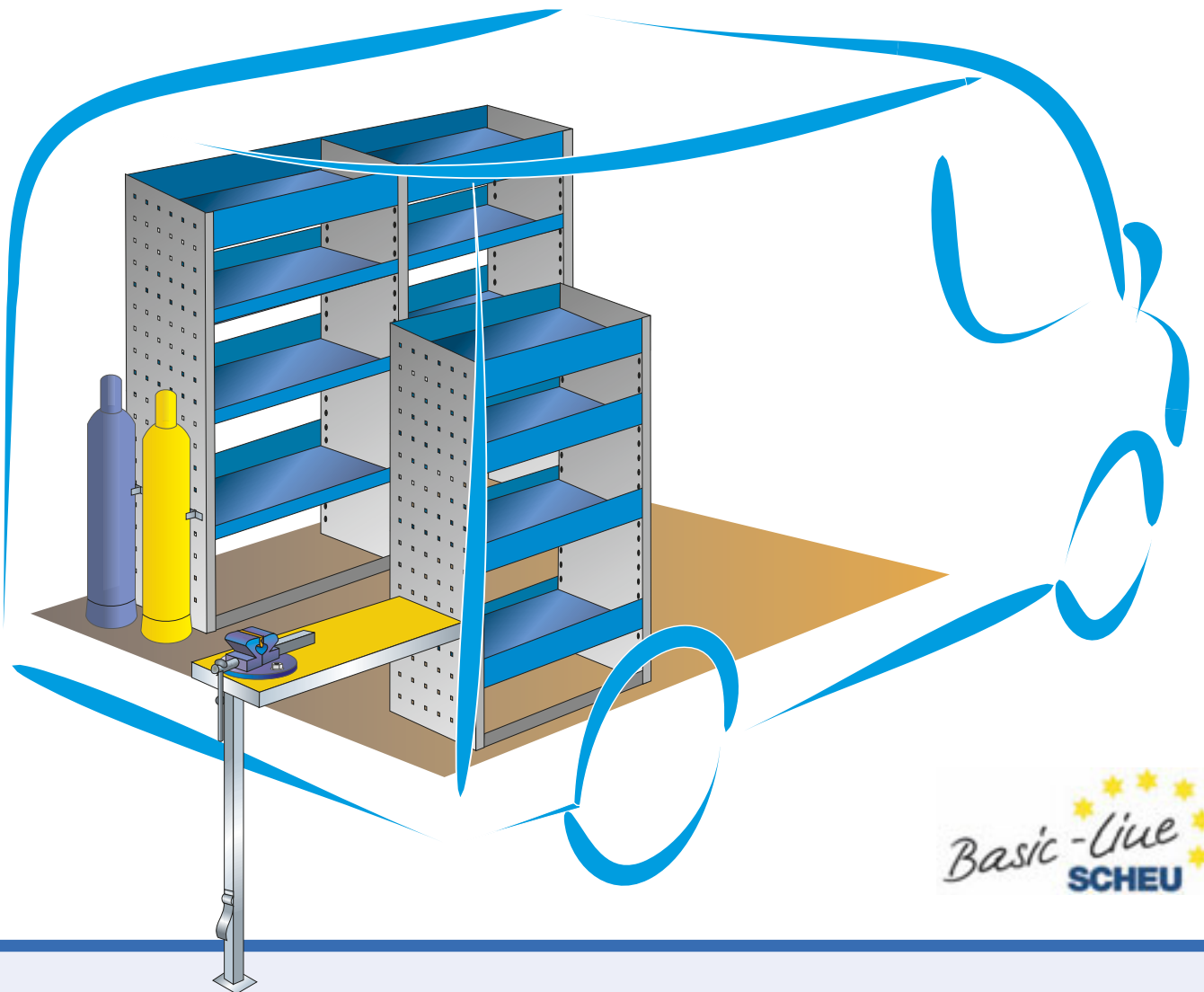

Ihr Service-Telefon zum Nulltarif: **(08 00)3 04 05 50**

Fahrzeugeinbauten

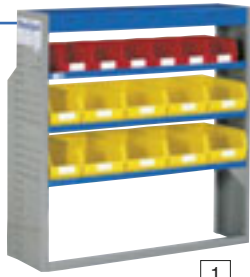

1

Maße (H x B x T)
1060 x 1060 x 320 mm

Gewicht: 41 kg

Ausstattung

- 16 Plastiboxen
- 1 Wannenhoden
- 3 Stahlblechböden
- 1 Gummimatte

Bestell-Nr. 41KD3120

Preis € 475,-



2

Maße (H x B x T)
1060 x 1060 x 320 mm

Gewicht: 41 kg

Ausstattung

- 11 Plastiboxen
- 1 Wannenhoden
- 2 Stahlblechböden
- 1 Kleinteileboden mit Zwischenwänden
- 2 Gummimatten

Bestell-Nr. 41KD3140

Preis € 489,-



3

Maße (H x B x T)
1100 x 1060 x 400 mm

Gewicht: 55 kg

Ausstattung

- 5 Plastiboxen
- 2 Wannenhöden
- 320 mm tief mit je 2 Trennblechen
- 2 Gummimatten
- 2 Stahlblechböden
- 3 Metallschubladen
- 200 und 100 mm hoch, 450 mm breit, 400 mm tief mit Schließeisten

Bestell-Nr. 41KD3G

Preis € 688,-



4

Maße (H x B x T)
1060 x 1060 x 320 mm

Gewicht: 45 kg

Ausstattung

- 6 Plastiboxen
- 8 Schubladen
- 1 Wannenhoden
- 2 Stahlblechböden
- 1 Kleinteileboden mit Zwischenwänden
- 2 Gummimatten

Bestell-Nr. 41KD3110

Preis € 559,-

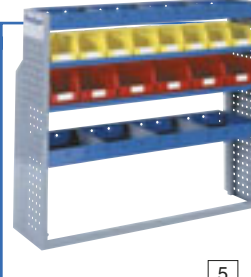

5

Maße (H x B x T)
1060 x 1260 x 320 mm

Gewicht: 53 kg

Ausstattung

- 14 Plastiboxen
- 2 Wannenhöden mit je 3 Trennblechen
- 2 Stahlblechböden
- 2 Gummimatten

Bestell-Nr. 41KD5

Preis € 464,-



6

Maße (H x B x T)
1200 x 960 x 320 mm

Gewicht: 46 kg

Ausstattung

- 24 Plastiboxen
- 1 Wannenhoden
- 4 Stahlblechböden
- 1 Gummimatte

Bestell-Nr. 41KD3020

Preis € 508,-

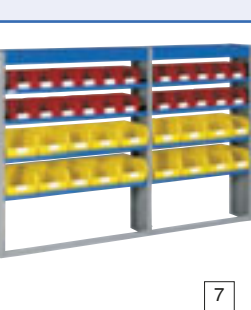

7

Maße (H x B x T)
1200 x 1890 x 320 mm

Gewicht: 90 kg

Ausstattung

- 40 Plastiboxen
- 8 Stahlblechböden
- 2 Wannenhöden
- 2 Gummimatten

Bestell-Nr. 41KD2130

Preis € 808,-

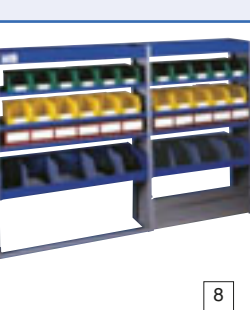

8

Maße (H x B x T)
1200 x 1890 x 320 mm

Gewicht: 82 kg

Ausstattung

- 22 Plastiboxen
- 11 Regalboxen
- 2 Wannenhöden
- 6 Stahlblechböden
- 2 Kleinteileböden mit Zwischenwänden
- 4 Gummimatten
- 1 Aluklappe

Bestell-Nr. 41KD3010

Preis € 889,-



9

Maße (H x B x T)
1340 x 1060 x 400 mm

Gewicht: 65 kg

Ausstattung

- 5 Plastiboxen
- 8 Schubladen
- 1 Wannenhoden
- 2 Stahlblechböden
- 2 Kleinteileböden mit Zwischenwänden
- 3 Gummimatten

Bestell-Nr. 41KD2040

Preis € 719,-

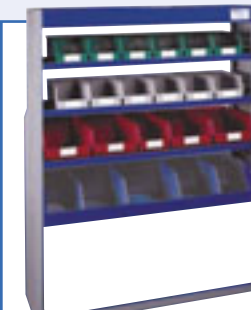

10

Maße (H x B x T)
1340 x 1060 x 320 mm

Gewicht: 47 kg

Ausstattung

- 17 Plastiboxen
- 1 Wannenhoden
- 3 Stahlblechböden
- 1 Kleinteileboden mit Zwischenwänden
- 2 Gummimatten

Bestell-Nr. 41KD4120

Preis € 548,-



11

Maße (H x B x T)
1340 x 1260 x 320 mm

Gewicht: 61 kg

Ausstattung

- 22 Plastiboxen
- 10 Schubladen
- 1 Wannenhoden
- 4 Stahlblechböden
- 1 Gummimatte
- 1 Aluklappe

Bestell-Nr. 41KD7030

Preis € 705,-

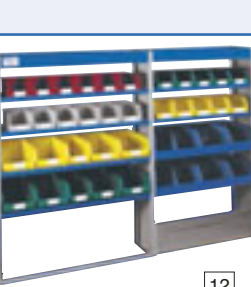

12

Maße (H x B x T)
1340 x 1890 x 320 mm

Gewicht: 93 kg

Ausstattung

- 32 Plastiboxen
- 2 Kleinteileböden mit Zwischenwänden
- 6 Stahlblechböden
- 2 Wannenhöden
- 4 Gummimatten
- 1 Aluklappe

Bestell-Nr. 41KD5010

Preis € 886,-

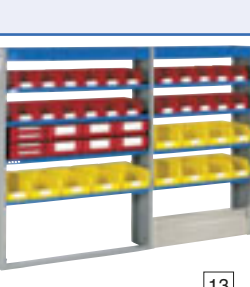

13

Maße (H x B x T)
1340 x 1890 x 320 mm

Gewicht: 93 kg

Ausstattung

- 35 Plastiboxen
- 10 Schubladen
- 8 Stahlblechböden
- 2 Wannenhöden
- 2 Gummimatten
- 1 Aluklappe

Bestell-Nr. 41KD5030

Preis € 951,-

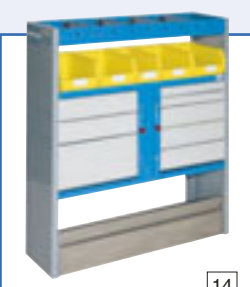

14

Maße (H x B x T)
1100 x 1060 x 400 mm

Gewicht: 60 kg

Ausstattung

- 5 Plastiboxen
- 1 Wannenhoden
- 320 mm tief mit 4 Trennblechen
- 1 Gummimatte
- 2 Stahlblechböden
- 8 Metallschubladen
- 200, 100 und 50 mm hoch
- 450 mm breit, 400 mm tief mit Schließeisten
- 1 Aluklappe

Bestell-Nr. 41KD14G

Preis € 805,-



15

Maße (H x B x T)
1200 x 1890 x 320 mm

Gewicht: 82 kg

Ausstattung

- 22 Plastiboxen
- 9 Schubladen
- 2 Wannenhöden
- 6 Stahlblechböden
- 2 Kleinteileböden mit Zwischenwänden
- 4 Gummimatten
- 1 Aluklappe

Bestell-Nr. 41KD1010

Preis € 931,-

Fahrzeugeinbauten



17

Maße (H x B x T)
1060 x 1060 x 320 mm
Gewicht: 45 kg

Ausstattung

- 6 Plastiboxen
- 1 Wannensboden mit Trennblechen
- 1 Gummimatte
- 2 Stahlblechböden
- 10 Schubladen
- 1 Koffer 80 hoch mit 12 Einsätzen
- 1 Koffer 80 hoch mit 20 Einsätzen
- 1 Koffer 150 hoch mit 8 Trennwänden

Bestell-Nr. 41KD17
Preis € 759,-

Top-Angebot

€ 759,-



16

Maße (H x B x T)
1340 x 1060 x 320 mm
Gewicht: 55 kg

Ausstattung

- 17 Plastiboxen
- 10 Schubladen
- 1 Wannensboden
- 4 Stahlblechböden
- 1 Gummimatte

Bestell-Nr. 41KD7040
Preis € 629,-

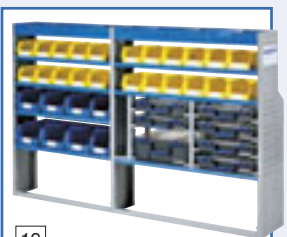

19

Maße (H x B x T)
1200 (1340) x 1890 x 320 mm
Gewicht: 86 kg

Ausstattung

- 30 Plastiboxen
- 4 Koffer 80 hoch mit 12 Einsätzen
- 2 Koffer 80 hoch mit 20 Einsätzen
- 1 Koffer 150 hoch mit 8 Trennwänden
- 7 Stahlblechböden
- 2 Wannensböden mit Trennblechen
- 2 Gummimatten

Bestell-Nr. 41KD19
Preis € 1212,-

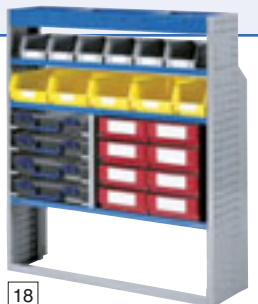

18

Maße (H x B x T)
1200 (1340) x 1060 x 320 mm
Gewicht: 60 kg

Ausstattung

- 11 Plastiboxen
- 8 Combibox-Schubladen
- 2 Koffer 80 hoch mit 12 Einsätzen
- 2 Koffer 80 hoch mit 20 Einsätzen
- 3 Stahlblechböden
- 1 Wannensboden mit Trennblechen
- 1 Gummimatte

Bestell-Nr. 41KD18
Preis € 946,-

Fahrzeugmarke	Fahrzeugtyp	Radstand in mm	Einbau links	Einbau rechts
VW	T5	3000 } 3400 }	5, 7, 8, 14, 15, 19, 20	1 - 6, 14, 17, 18
	Crafter	2682	siehe MB Sprinter	1 - 4, 14, 17
	Caddy	3200	1 - 5, 14, 17	
Mercedes	Vito	3400 } 3250 }	5, 7, 8, 14, 15, 19, 20	1 - 6, 14, 17, 18
	Sprinter	3665 } 4325 }	5, 7, 8, 12 - 15, 19, 20	1 - 5, 9, 10, 14, 16 - 18
	Transit**	2933 } 3300 }	1 - 20	1 - 6, 9 - 11, 14, 16 - 18
Ford	Connect	3750 } 2665 }	1 - 5, 14, 17	1 - 4, 14, 17
		2912 } 3078 }		
Renault	Movano	3578 } 4078 }	1 - 20	1 - 6, 9 - 11, 14, 16 - 18
	Combo* neu	2716		1 - 5, 14, 17 siehe Renault Trafic neu
FIAT	Ducato	3000 } 3450 }	6 - 9	1 - 6, 9 - 11, 14, 16 - 18
		4035 } 3000 }		
Peugeot	Scudo	3122 } 2583 }	1 - 8, 14, 15, 17 - 20	1 - 6, 14, 17, 18
	Doblò*	2963 }		1 - 4, 14, 17 1 - 5, 14, 17
Citroen	Boxer			siehe FIAT Ducato
	Expert			siehe FIAT Scudo
Vauxhall	Partner*	2690		1 - 5, 14, 17
	Jumper			siehe FIAT Ducato
Renault	Jumpy			siehe FIAT Scudo
	Berlingo			siehe Peugeot Partner
Peugeot	Master			siehe OPEL Movano
	Kangoo* und Kangoo maxi*	2600 } 3098 }		1 - 5, 14, 17
Renault	Trafic neu	3498 }	1 - 8, 14, 15, 17 - 20	1 - 6, 14, 17, 18
	H I	3080	1 - 8, 14, 15, 17 - 20	1 - 6, 14, 17, 18
VW	Inca Profi			siehe VW Caddy
	HIACE	2985 } 3430 }	1 - 8, 14, 15, 17 - 20	1 - 6, 14, 17, 18

* ohne Schiebetür

Weitere Fahrzeugtypen und Radstände möglich.
Bei allen Bestellungen **unbedingt** Fahrzeugtyp, Ausführung, Radstand und Einbauseite angeben!

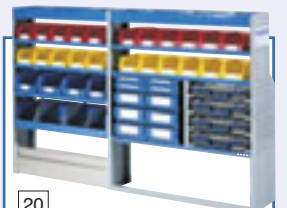

20

Maße (H x B x T)
1200 (1340) x 1890 x 320 mm
Gewicht: 95 kg

Ausstattung

- 26 Plastiboxen
- 10 Combibox-Schubladen
- 6 Stahlblechböden
- 1 Kleinteilboden
- 2 Koffer 80 hoch mit 12 Einsätzen
- 2 Koffer 80 hoch mit 20 Einsätzen
- 2 Wannensböden mit Trennblechen
- 2 Gummimatten
- 3 Gummimatten
- 1 Aluklappe

Bestell-Nr. 41KD20
Preis € 1204,-



Bei Fragen zu Fahrzeugeinbauten fordern Sie unseren Außendienst bzw. unsere Fahrzeugeinrichtungskataloge an!

Fahrzeugeinbauten

Zubehör

Universell für alle Fahrzeuge. Zur besseren Nutzung Ihres Kundendienstfahrzeuges liefert Ihnen Plastipol ergänzendes und notwendiges Zubehör. Die Bodenplatten und Wandplatten verlängern die Haltbarkeit Ihres Fahrzeuges und machen es widerstandsfähiger gegen Kratzer und Verschmutzung. Mit den Dachgepäckträgern erhöhen Sie das Ladevolumen.

Gasflaschenhalterungen



jeweils 1 Paar

Version 1:	Schienenlänge 300 mm
Bestell-Nr.	663000
Preis €	137,50
Version 2:	Schienenlänge 400 mm
Bestell-Nr.	664000
Preis €	142,-

Dachgepäckträger speziell für Industrie und Gewerbe

Für großes Ladevolumen, zuverlässig und sicher. Stahlgestrahlt und mit Polyester pulverbeschichtet. Für alle Servicefahrzeuge. Bitte anfragen (mit KFZ-Typ).

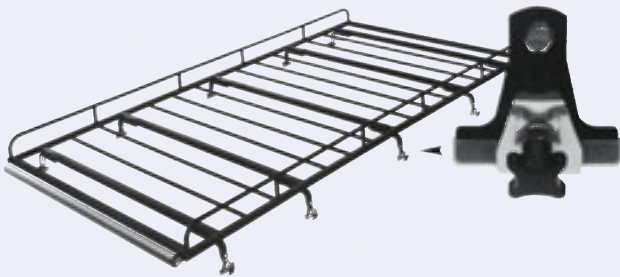

Schlauchhalterungen



Version 1:	190 x 70 mm	Preis €	15,50
Bestell-Nr.	662001		
Version 2:	250 x 100 mm	Preis €	25,50
Bestell-Nr.	662002		
Version 3:	350 x 140 mm	Preis €	39,60
Bestell-Nr.	662003		

Der Laderaumschutz passend für Ihren Transporter

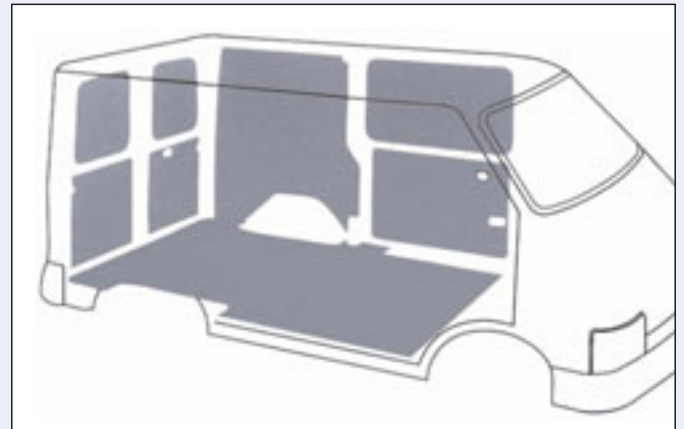

Boden- und Wand-Einbausätze

erhalten Sie passend für Ihr Fahrzeug. Die Böden sind aus Buchen-Hartholz-Furnieren mit hochabriebfester, rutschhemmender Kunstharzbeschichtung.

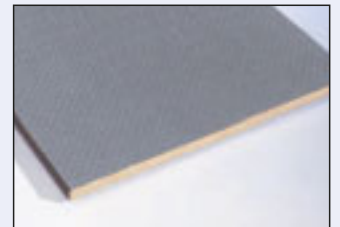

Passgenaue Boden- und Wandeinbausätze mit langer Lebensdauer.

Entlüftungsgitter

erforderlich beim Einbau von Gasflaschen

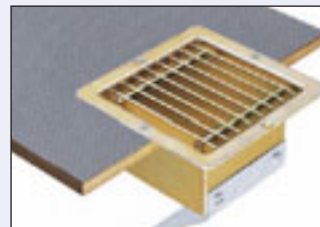

für Fahrzeugboden, verzinktes Stahlblech	
Bestell-Nr.	ES6-16-16
€/Stück	31,50

für Fahrzeugwand, weiß	
Bestell-Nr.	BG 15-13
€/Stück	18,60



Klappbare Werkbankplatte

Bestell-Nr.	40 KD0 WP2
€/Stück	291,50

Schraubstock mit Drehteller

Backenbreite 115 mm
Geschmiedet

Bestell-Nr.	40 KD0120
€/Stück	183,-

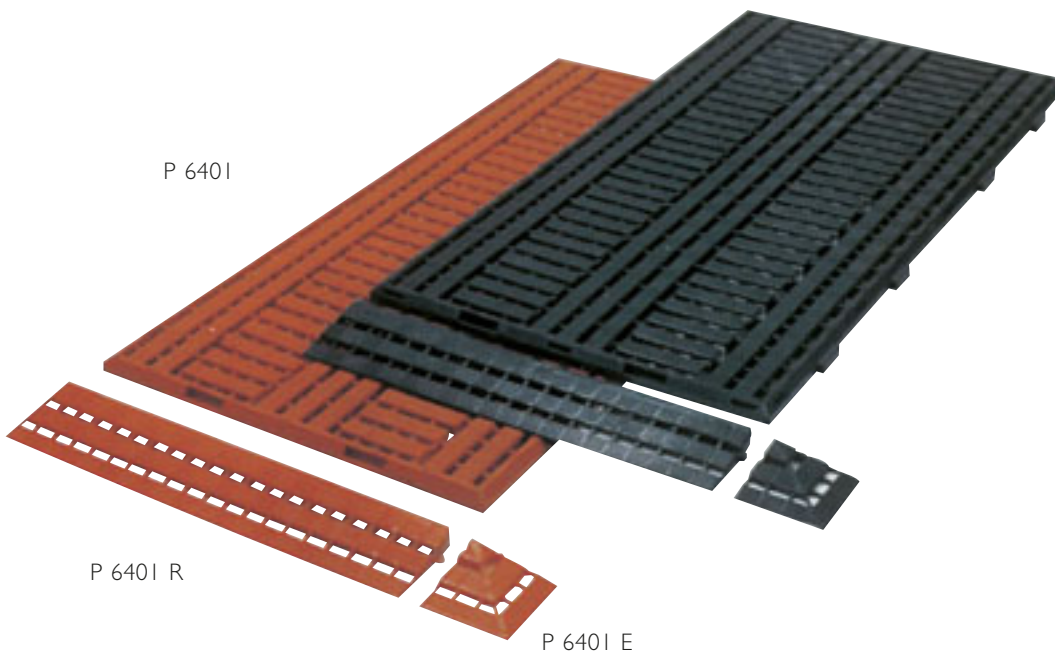

Plastipol Kunststoff-Bodenroste aus Hochdruck-Polyethylen

◆ die preiswerte Lösung für Böden mit normaler Belastung

Technische Daten:
Belastung pro m²:
ca. 400 kg

Temperaturbeständigkeit:
von -10° bis +80° C

Eigengewicht der Bodenroste:
4 kg
Bündel sind zu 5 Stück verpackt
(je Bündel: 3,6 m²)

Farbe:
orange ●
grün ●

L x B x H mm	Bodenrost		Randelement		Eckelement	
	P 6401		P 6401 R		P 6401 E	
Farbe	grün ●	orange ●	grün ●	orange ●	grün ●	orange ●
Best.-Nr.	12 P 641 17	12 P 641 26	12 P 64R 17	12 P 64R 26	12 P 64E 17	12 P 64E 26
Preis €/Stück	37,95	37,95	7,95	7,95	3,10	3,10

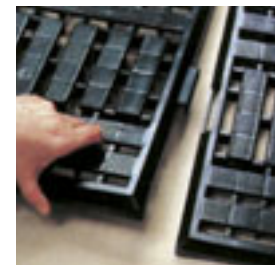

Die einzelnen Elemente werden durch Hakenverbindungen aneinandergehängt

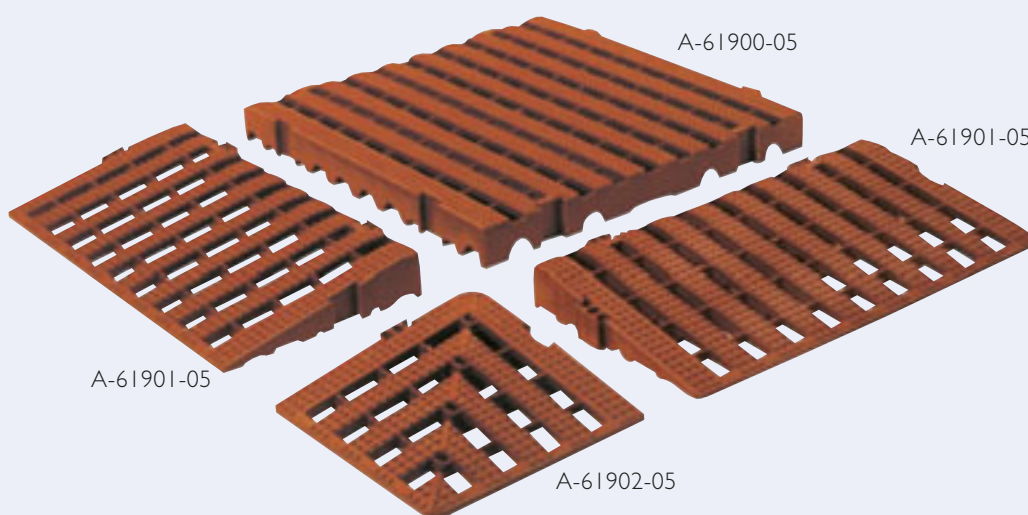

Plastipol Kunststoff-Bodenrost aus Polyethylen

◆ für extrem hohe Belastungen (bis ca. 15 t/m²)

Technische Daten:
Temperaturbeständigkeit:
von -20° bis +80° C
Die einzelnen Elemente werden durch Schwalbenschwanzverbindungen fest aneinandergesteckt

Eigengewichte der Bodenroste:
2 kg

Farbe:
rotbraun ●

L x B x H mm	Bodenrost		Randelement		Eckelement	
	A-61900-05		A-61901-05		A-61902-05	
Best.-Nr.	12 A 190 19		12 A 191 19		12 A 192 19	
Preis €/Stück	17,50		11,85		12,45	

1) Angebote/Verträge

Unsere Angebote sind freibleibend. Verträge kommen durch unsere schriftliche Auftragsbestätigung oder Ausführung der Bestellung zustande. Änderungen bedürfen der Schriftform.

2) Preise

Sämtliche Preise verstehen sich zuzüglich Mehrwertsteuer. Mit dem Erscheinen dieses Kataloges werden alle früheren Preise ungültig.

Wir weisen darauf hin, dass wir für alle Stahl- und Kunststoffprodukte auf Grund der weiterhin sehr stark schwankenden Rohstoff- und Rohmaterialpreise keine Preisgarantie geben können.

3) Lieferung

- innerhalb BRD frachtfrei ab € 150,- Warenwert netto
- außerhalb BRD Fracht + Verpackung nach tatsächlichem Anfall
- unter € 150,- Nettowarenwert Kostenanteil von € 5,60
- unter Warenwert € 30,- Kostenanteil von € 8,90

4) Gewährleistung

Bei berechtigten Beanstandungen beseitigen wir den Mangel oder liefern eine mangelfreie Sache nach. In diesem Falle werden die Versandkosten ersetzt. Für eventuelle Rücksendung geben wir die Anschrift bekannt. Die Rücksendung hat frachtfrei und originalverpackt zu erfolgen. Schlägt die Nacherfüllung fehl, kann der Käufer den Kaufpreis mindern oder vom Vertrag zurücktreten. Schadensersatzansprüche sind ausgeschlossen. Es gilt zudem, daß offensichtliche Mängel innerhalb einer Frist von 10 Tagen nach Empfang der Ware anzuzeigen sind.

5) Zahlungsbedingungen

Unsere Rechnung bitten wir 10 Tage nach Rechnungsdatum mit 2% Skonto oder 30 Tage nach Rechnungsdatum netto zu begleichen.

6) Technische Datenangaben

Alle genannten Maße sind Nennmaße. Sämtliche Angaben über Maße, Gewichte, Tragkraft, Fassungsvermögen und weitere Eigenschaften können nur annähernd maßgebend sein. Technische Änderungen vorbehalten.

7) Eigentumsvorbehalt

Bis zur völligen Bezahlung bleibt die gelieferte Ware unser Eigentum.

Für den Fall der Weiterveräußerung solcher Waren werden bereits jetzt die daraus für den Käufer entstehenden Forderungen auf Kaufpreis oder Schadenersatz oder Herausgabe zur Sicherung unserer Ansprüche an uns abgetreten.

Bei Verarbeitung oder Vermischung steht uns das Eigentum oder die Forderung bei Veräußerung anteilmäßig zu.

8) EDV-Daten

Zur Absicherung einer ordnungsgemäßen Administration müssen wir notwendige personen- oder firmenbezogene Daten unserer Kunden speichern und verarbeiten – soweit im Rahmen des Bundesdatenschutzgesetzes (§ 26 BDSG) zulässig.

9) Erfüllungsort, Gerichtsstand, Geltung

Sollten wir wider Erwarten unterschiedlicher Rechtsauffassung sein, sind Erfüllungsort und Gerichtsstand Weilburg.

Registergericht Limburg/Lahn – persönlich haftende Gesellschafterin:

Plastipol Gesellschaft mit beschränkter Haftung in Niederaula, Registergericht Bad Hersfeld,

Geschäftsführer:

Dieter Rudolph.

Bitte fragen Sie nach unseren laufend wechselnden Aktionsangeboten



Plastipol
Sonderaktionen

Fahrzeugeinrichtungen
Scheu

Faxbestellschein

Fax: (0 64 71) 31 02-200

E-Mail: vertrieb@plastipol-scheu.de

Name/Firma

Straße

PLZ/Ort

Telefon

E-Mail

Lieferrn Sie an oben genannte Adresse:

Artikel-Bezeichnung	Bestell-Nr.	Anzahl	Farbe	Preis €/St.

Preise zuzüglich ges. Mehrwertsteuer

Gesamt-Summe _____

Evtl. abweichende Lieferanschrift: _____

Anzahl der Seiten: (incl. Deckblatt) _____

Datum: _____

Unterschrift: _____

Faxbestellschein

Fax: (0 64 71) 31 02-200

E-Mail: vertrieb@plastipol-scheu.de

Name/Firma

Straße

PLZ/Ort

Telefon

E-Mail

Liefern Sie an oben genannte Adresse:

Artikel-Bezeichnung	Bestell-Nr.	Anzahl	Farbe	Preis €/St.

Preise zuzüglich ges. Mehrwertsteuer

Gesamt-Summe _____

Evtl. abweichende Lieferanschrift: _____

Anzahl der Seiten: (incl. Deckblatt)

Datum:

Unterschrift:

Stichwortverzeichnis

A

Abschlussdeckel für Behälter ... 30, 31, 38, 41-53
AGB 104
Aktenregale 68-71
Aktenschränke 13, 86, 87
Allzweckkoffer aus Kunststoff 60-62
Anschlagleisten
(Montageschienen) 7
Auflagewinkel für Regale 64
Auslaufhahn 54
Ausstattung von
Kundendienstwagen 99-102

B

Bänke 94
Behälter aus Kunststoff 2-4, 6, 22, 24, 26, 29-38, 41-62
Behälter aus Stahlblech 5, 40, 58
Behälter leitfähig 48-49
Beschriftungsetiketten 4, 22, 24, 26, 55-56
Bock- und Lenkrollen 43
Böden für Regale 66, 68-75
Böden für Regalschränke 15-17, 19-21
Bodenroste aus Kunststoff 103
Boxen aus Kunststoff 2-4, 6, 22, 24, 26, 29-38, 41-62
Breitfachregale 82
Bürokleiderschränke 88-91
Büroregale 68-71
Büroschränke 13, 86, 87

C

Carry Lite 58
Combi-Box II 98
Combibox-Schubladen
mit Gehäuse 55-57, 98

D

Deckel 30, 31, 38, 41-53
Deckelfässer 54
Drehstapelbehälter / Kunststoff 29-38

E

Eckplatten für Regale 64
Einbauten (Einbauregale) für
Kundendienstfahrzeuge 98-102
Einbau-Werkbank 102
Einhängeleisten (Montageschienen) 7
Einsatzkästen / Kunststoff 3, 21, 55-57
Einschwenktürenschränke 128
Einstecketiketten 4, 22, 24, 26, 55-56
Einteilungsmaterial
für Schubladen 21
Etiketten 4, 22, 24, 26, 55-56
Euro-Drehstapelbehälter 38

F

Fachböden 15-21, 65-66, 68-75, 86-87
Facheinteilungen für Kästen 3, 22, 25-26, 55-57
Fahrbare Kleinteilemagazine
„Rolliboxen“ 11-12
Fahrgestelle für Behälter 40-41, 47, 49
Fahrregale (Rolliboxen) 11-12
Fahrzeugeinrichtungen 99-102
Faltbehälter aus Kunststoff 51
Fässer 54
Fasshahn 54
Flaschenhalter 102
Flügeltürenschränke 13-21, 86-87
Fußbodenroste 103
Fußwinkel für Regale 64

G

Garderobenbänke 94
Garderobenschränke 88-92
Gehäuse für Combiboxen 55-57
Gelber Sack 39, 67
Gitterroste aus Kunststoff 103
Großbehälter aus Kunststoff 50-53
Großraumschränke 17-21

H

Haken 95-97
Hängeregister 98

I

Individuelle Kundenwünsche U2
Industrie-Regale 65, 72-85

K

Kästen aus Kunststoff 2-4, 6, 22, 24, 26, 29-38, 41-62
Kästen aus Stahlblech 5, 40, 58
Kästen für Regale 22-23, 26-27
Kästen, leitfähig 48-49
Klappboxen 51
Klarsichtdeckel für Plastiboxen 4
Kleiderschränke 88-91
Kleinteileböden für Regale 65
Kleinteilekoffer 58-62
Kleinteilemagazine "Combibox" 55-57
Kleinteile-Regale 8-12, 22-23, 25, 65
Koffer aus Kunststoff 60-62
Kundendienstwagen-
Ausstattungen 98-102
Kundenwünsche individuell U2
Kunststoffbehälter 2-4, 6, 22, 24, 26, 29-38, 41-62
Kunststoff-Bodenroste 103
Kunststoff-Deckelfässer 54
Kunststoff-Koffer 60-62
Kunststoff-Sichtlagerkästen 2-4, 6

L

Lagerboxen aus Kunststoff 24-25
Lagerkästen aus Kunststoff 2-4, 6, 22, 24,
Lagerkästen / Stahlblech 5, 40, 58
Lagerregale 8-10, 23, 25, 27, 65, 72-78
Lager- und Transportbehälter 2-4, 6, 22, 24,
26, 29-38, 41-62
Leitfähige Produkte 48-49
Lochplatten und Zubehör 95-97
Lochprofile und Zubehör 63-64
Lochwand-Systeme 95-97

M

Magazinkoffer 58
Magazin-Schubladensysteme 55-57
Materialschränke 13-21, 86-87
Mehrwegbehälter 35-37
Mehrzweckkoffer 58-62
Montagekoffer 58-62
Montageschienen für Plastiboxen 7
Montagewinkel für Regale 64

O

Ordnerregale 68-71
Ovaltanks 54

P

Palettenregale (Stockpal) 78-81
Personalschränke 88-92
Plastiboxen
(Sichtlagerkästen aus Kunststoff) 2-4, 6
Plastibox-Regale mit Schienen 8-12
Polybox-Drehstapelbehälter 29-31
Profile, gelocht 63

R

Rapidboxen
(Sichtlagerkästen aus Stahlblech) 5
Regalböden 65-66, 68-69, 72-75
Regalboxen aus Kunststoff 22
Regalbox-Regale 23
Regale 8-12, 23, 25, 27, 63-65, 68-78, 82-85
Regale mit Lagerkästen 8-12, 23, 25, 27
Regalkästen 22-23
Regalprofile 63
Regalschränke mit Plastiboxen 14-21
Registrier-Regale 68-71
Rolliboxen (Fahrregale) 11-12
Rolluntersätze 31, 40-41, 47, 49
Roste aus Kunststoff 103

S

Schienen für Plastiboxen 7
Schließfachschränke 88-92
Schnappverschlüsse f. Combiboxen 55-56
Schränke mit Flügel Türen 13-21, 86-87
Schränke mit Sichtlagerkästen 14-21
Schrauben 64
Schränke für Plastiboxen 14-21
Schubladen für
Combiboxen 55-57, 98
Schubladen-Ausstattungen 21, 55-57
Schubladenschränke 20-21
Schubladenunterteilungen 21, 55-57
Schraubstock 102
Schüttgut-Kleinteileböden 65
Schwerlastbehälter 52-53
Schwerlastregale 78-81
Selbstbauprofile für Regale 63
Service- und Werkzeugkoffer 58-62
Servicekoffer 58
Sichtlagerkästen aus Kunststoff 2-4, 6
Sichtlagerkästen aus Stahlblech 5
Sichtlagerkästen-Regale 8-12, 23, 25, 27
Sitz- und Garderobenbänke 94
Sockel für Combiboxen 55-56
Sonderanfertigungen U2
Spinde 88-92
Stahl-Aktenschränke 13, 86, 87
Stahlblech-Behälter 5, 40
Stahlblech - Regalböden 65, 69, 71, 73-76
Stahlblechböden f. Regalschränke 14-21
Stahlblech-Sichtlagerkästen "Rapidbox" 5
Stahl-Büroschränke 13, 86, 87
Stahl-Kleiderschränke 88-90
Stahlprofile, gelocht 63
Stahlblechschränke 13, 86
Stahluntersatz mit Füßen u. Rollen 31, 40-41, 47, 49,
Standardregale
aus Lochprofilen 65
Stapelbehälter / Kunststoff "Transbox" 41
Stapelbehälter aus Stahlblech 5, 40
Stapelbehälter, leitfähig 48-49
Staubklappen für Plastiboxen 4
Steckregale 9-10, 23, 25, 27, 68-77
Steckregale mit
Kunststoffkästen 9-10, 23, 25, 27
Steckwände für Combiboxen 55, 57

T

Tanks 54
Tragstäbe für Plastiboxen 4
Transportbehälter, leitfähig 48-49
Transportkästen aus Kunststoff 41
Transportkästen aus Stahl 40
Transport- u. Lagerbehälter 2-4, 6, 22, 24,
26, 29-38, 41-62
Traversen 78, 82

U

Übersicht (Kundendienst-
fahrzeuge) 100-101
Umkleideschränke 88-91
Unterteilungssätze für Schubladen
Unterzüge für Stahlblechböden 66

V

Verbindungswinkel für Regale 64

W

Wandregale 8
Wandschienen mit Kästen 7
Werkstatt- u. Montagewagen 95
Werkzeugkoffer 58-62
Werkzeug - Materialschränke 13, 86-87
Werkzeugwagen 95
Winkelprofile, gelocht 63

Z

Zubehör für Plastiboxen 3-4
Zubehör für Stahlprofile 64
Zusammenklappbare Behälter 51
Zwischenwände für Combiboxen 56-57
Zwischenwände für Kleinteileböden 65
Zwischenwände für Plastiboxen 3
Zwischenwände für Regalboxen 26

topp-angebot

Rollibox Fahrbares Kleinteile-Magazin NRB 4

- ◆ verschraubte Schweißkonstruktion
- ◆ gelochte Seitenwände zur Aufnahme von Werkzeughaltern
- ◆ Ablagewanne mit Gummimatte
- ◆ handlicher Schiebegriff
- ◆ 2 Lenk- und 2 Bockrollen
- ◆ lackiert in Silbergrau RAL 7001 ● und Himmelblau RAL 5015 ●
- ◆ Tragschienen verzinkt ●
- ◆ Fahrregal wird **montiert** geliefert



ab € **605.-**

Ihr Service-
Telefon zum
Nulltarif:
(08 00) 3 04 05 50

Type	NRB 4	
H x B x T mm	1390 x 830 x 700 mm	
Kastenanzahl x Type	140 x K 200/4 S	
Bestell-Nr.	Polystyrol (PS)	82 RBK 06
	Polypropylen (PP)	84 RBK 06
Preis €/Stück	605,-	

PLASTIPOL
SCHEU

Fahrzeug-, Lager- & Betriebseinrichtungen

Plastipol-Scheu GmbH & CoKG · Industriestraße 1 · 35781 Weilburg

Telefon (0 64 71) 31 02-0 · Fax (0 64 71) 31 02-200

E-Mail: vertrieb@plastipol-scheu.de · Intern: www.plastipol-scheu.de